

Аппарат телефонный «МиниКом-ТА-IP-4»

Руководство пользователя

Введение

Благодарим вас за выбор стационарного проводного телефонного аппарата МиниКом-ТА-IP-4 производства АО «Информтехника и Связь».

В данном руководстве приводится описание функций стационарного телефонного аппарата МиниКом-ТА-IP-4 (далее – телефон) при подключении к SIP-серверу.



Внешний вид МиниКом-ТА-IP-4

Телефон, описанный в этом документе, поддерживается на различных SIP-серверах, при этом некоторые из описанных здесь функций зависят от SIP-сервера, к которому подключен телефон.

Если необходима дополнительная информация о совместимости систем или об уровне функций для определенного SIP-сервера, обратитесь к системному администратору.

Отображаемые метки (названия клавиш на дисплее телефон) и значки зависят от типа и оболочки телефонного аппарата. Метка не отображается, если соответствующая функция не настроена в системе телефона.

Некоторые надписи могут быть сокращены. *Все метки отображаются в цвете и выделены курсивом.*

Меткой называют отображаемое на дисплее телефона название клавиши.

Содержание

Введение	1
1 Начало работы	6
1.1 Распаковка	6
1.2 Установка телефона	6
1.2.1 Установка подставки	6
1.2.2 Подключение устройства	7
1.2.3 Установка микрофонной трубки	7
2 Ознакомление с функциями телефона	8
2.1 Проводной телефон TA-IP-4	8
2.2 Главный экран	8
2.3 Экран управления вызовами	9
2.4 Клавиши навигации	10
2.5 Постоянные функциональные клавиши	10
2.6 Метки программируемых клавиш	11
2.7 Значки статуса/метки вызова	12
2.8 Буквенно-цифровая клавиатура	13
2.9 Описание разъемов	14
3 Работа с телефоном	15
3.1 Информация о телефоне	15
3.1.1 Дополнительная информация о новых событиях	15
3.1.2 Дополнительная информация о статусе телефона	15
3.2 Несколько SIP-аккаунтов	16
3.2.1 Программирование клавиши линии для аккаунта SIP	16
3.2.2 Определите аккаунт SIP по умолчанию	16
3.3 Осуществление вызова	17
3.3.1 Способы открытия номеронабирателя	17
3.3.2 Вызов по номеру	17
3.3.3 Вызов по имени	18
3.3.4 Вызов из журнала вызовов	18
3.3.5 Вызов с использованием личного справочника	19
3.3.6 Вызов с использованием клавиши быстрого набора	19
3.3.7 Осуществление SIP-вызова между одноранговыми узлами	20
3.4 Прием вызова	20
3.5 Переключение между аудиорежимами	21
3.6 Повторный набор номера	21
3.6.1 Повторный вызов последнего набранного номера	21

3.6.2	Повторный вызов одного из последних набранных номеров	22
3.7	Управление контактами	22
3.7.1	Карточка контакта	22
3.7.2	Управление контактами.....	23
3.7.3	Вызов контакта	24
3.7.4	Создать новый контакт в локальном справочнике	24
3.7.5	Создать новую группу	25
3.7.6	Изменить контакт	26
3.7.7	Удалить контакт из справочника.....	26
3.7.8	Удалить все контакты в справочнике	26
3.7.9	Удалить группу в локальном справочнике.....	26
3.7.10	Удалить все группы в локальном справочнике	27
3.7.11	Импорт контактов с мобильного телефона через Bluetooth®	27
3.8	Управление журналом вызовов	28
3.8.1	Вызов контакта	29
3.8.2	Отображать только пропущенные вызовы	29
3.8.3	Удалить контакт из журнала вызовов	29
3.8.4	Очистить журнал	30
3.9	Управление быстрым набором	30
3.9.1	Создать клавишу быстрого набора.....	30
3.9.2	Совершение вызова с помощью быстрого набора	31
3.10	Отправка сигналов DTMF	31
3.11	Отключение микрофона	31
3.12	Автоматический ответ	31
3.13	Вызов по внутренней связи (интерком)	32
3.14	Настройка входящих вызовов интеркома	32
3.15	Изменение PIN-кода	32
3.16	Блокировка / разблокировка телефона	33
3.16.1	Заблокировать телефон.....	33
3.16.2	Разблокировка телефона.....	33
3.16.3	Активировать или деактивировать автоматическую блокировку телефона	34
3.17	Во время разговора	34
3.18	Выполнение второго вызова во время разговора	34
3.19	Ответ на второй вызов во время разговора	35
3.20	Чтобы отменить второй звонок и восстановить первый	35
3.21	Перевод вызова в режим удержания (удержание)	36
3.22	Переключение между вызовами	36
3.23	Перевод вызова	36
3.23.1	Перевод вызова другому контакту на удержании	36
3.23.2	Чтобы перевести вызов на другой номер	37

3.23.3	Слепой перевод вызова.....	37
3.24	Трехсторонняя конференция	37
3.24.1	Завершение конференции со всеми участниками	38
3.24.2	После конференции, чтобы два ваших собеседника могли общаться между собой	38
3.25	Пятисторонняя конференция с внутренними контактами)	38
3.25.1	Завершение конференции со всеми участниками	38
3.26	Скрыть свой номер телефона	39
3.27	Отклонять анонимные звонки	39
3.28	Не беспокоить	39
3.29	Переадресация на номер	40
3.30	Отмена всех переадресаций	41
3.31	Прослушать голосовую почту	41
3.32	Определение номера «горячей линии»	42
3.33	Многоадресный пейджинг	42
3.33.1	Установка клавиши пейджинга	42
3.33.2	Настройка группы пейджинга	43
3.33.3	Получение многоадресной пейджинговой рассылки.....	43
3.33.4	Управление пейджинговым вызовом	43
4	Возможности МиниКом-ТА-IP-4	44
4.1	Настройка телефона для удаленной работы	44
4.2	Подключение телефона к Wi-Fi	45
4.2.1	Настройка беспроводной сети	45
4.2.2	Управление беспроводной сетью	46
4.2.2.1	Откройте диспетчер Wi-Fi.....	46
4.2.2.2	Добавление новой беспроводной сети.....	46
4.2.2.3	Изменение сохраненной беспроводной сети	46
4.2.2.4	Настройка приоритета сохраненной беспроводной сети.....	47
4.2.2.5	Удалите сохраненную беспроводную сеть	47
4.3	Совместное использование рабочего места	47
4.3.1	Вход в систему совместного использования раб. места.....	47
4.3.2	Выход из режима совместного использования.....	48
5	Программирование телефона	49
5.1	Настройка аудиофункций	49
5.1.1	Выбор мелодии	49
5.1.2	Регулировка громкости звонка	49
5.1.3	Настройка мелодии звонка	49
5.1.4	Настройка скрытного режима (звуковой сигнал)	50
5.1.5	Режим рабочего места.....	50
5.2	Выбор языка	50

5.3	Регулировка яркости телефона	51
5.4	Включение заставки и определение задержки	51
5.5	Определение номера голосовой почты	51
5.6	Программируемые клавиши	52
5.6.1	Создание программируемой клавиши	52
5.6.2	Удалить клавишу	52
5.6.3	Программируемые клавиши	52
5.7	Установка устройства USB (гарнитура, громкая связь, громкоговоритель)	54
5.8	Режим гарнитуры	54
5.9	Время и дата	55
5.9.1	Установка времени и даты вручную	55
5.9.2	Изменение формата времени и даты	55
5.10	Управление устройством Bluetooth®	55
5.10.1	Установка устройства Bluetooth®	55
5.10.2	Список подключенных устройств.....	56
5.10.3	Удаление аксессуара Bluetooth® (гарнитуры, телефонной трубки и т.д.)	56
5.10.4	Удаление всех аксессуаров Bluetooth®	56
5.10.5	Редактирование отображаемого имени стационарного телефона при приподключении устройства Bluetooth®	57
6	Обращение к администратору	58
6.1	Версия программного обеспечения / Отображение сетевых настроек (IP-адрес)	58
6.2	Доступ к настройкам администратора	58
6.2.1	Пароль по умолчанию	58
6.2.2	Меню настроек администратора	58
6.2.3	Веб-управление (WBM)	58
7	Аксессуары МиниКом-ТА-IP-4	61
7.1	Список аксессуаров	61
7.1.1	USB-гарнитура.....	61
7.1.2	Консоль расширения	61
7.1.3	USB-адаптер Wi-Fi.....	61
7.2	Консоль расширения	61
7.2.1	Установка Консоли расширения на телефон	62
7.2.2	Установка более одной консоли расширения	63
7.2.3	Замена или обновление бумажной этикетки	63
7.2.4	Настройка дополнительных клавиш	64
8	Технические характеристики МиниКом-ТА-IP-4	64
9	Гарантия и положения	65
9.1	Инструкция по технике безопасности	65

1 Начало работы

1.1 Распаковка

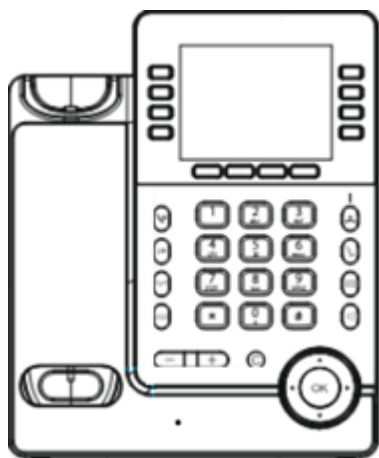

Телефон

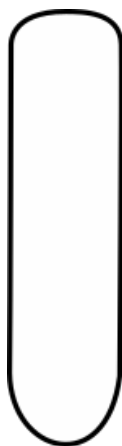

Телефонная трубка

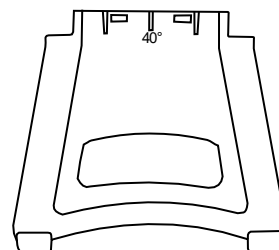

Регулируемая под два положения подставка



Шнур телефонной трубки



Ethernet-кабель

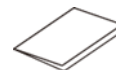

Паспорт

Памятка пользователя

1.2 Установка телефона

1.2.1 Установка подставки

Закрепите подставку в пазу на задней поверхности телефона. С телефоном поставляется регулируемая под два положения подставка. В зависимости от того, как вы установите подставку, телефон будет стоять под разными углами: 55° или 40°. Угол, указанный на верхней части подставки (лицевой стороной вверх), соответствует углу, под которым будет стоять телефон после установки подставки.

Чтобы отсоединить подставку, потяните ее назад.

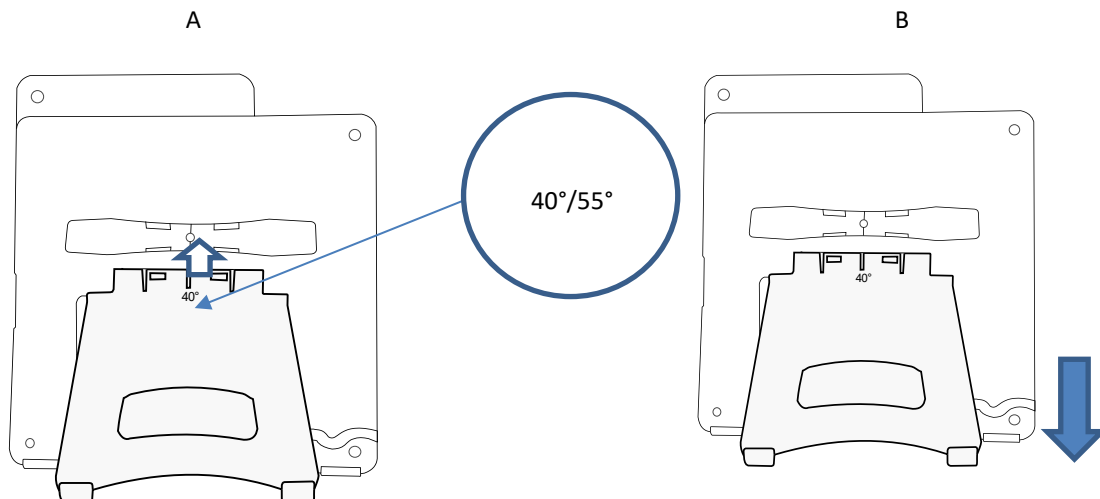

1.2.2 Подключение устройства

Сначала ознакомьтесь с инструкциями по безопасности (см. п.9.1 «Инструкция по технике безопасности»).

Убедиться в том, что микрофонная трубка (далее МТТ) (4) правильно подключена к телефону.

Подключить телефон к сети (2). Если нет возможности подключения по технологии PoE (Power over Ethernet), подключить с использованием адаптера переменного тока через разъем USB-C (1). Адаптер питания продается отдельно. Для получения дополнительной информации обратитесь к специалисту по установке или администратору.

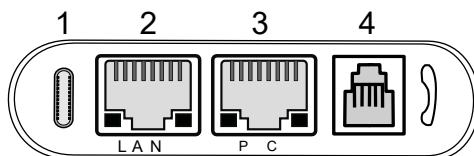

Для получения более подробной информации см. раздел: Описание разъемов (п.2.9).

1.2.3 Установка микрофонной трубки

- Подключите МТТ к соответствующему разъему (см. описание телефона).
- Убедитесь, что правильно разместили кабель в предназначенном для этого отсеке.

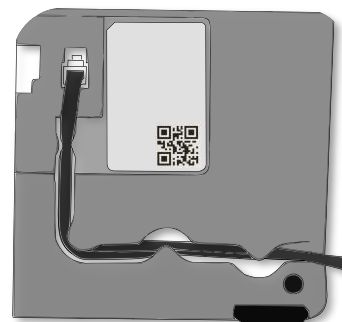

2 Ознакомление с функциями телефона

2.1 Проводной телефон ТА-IP-4

Благодаря цветному дисплею, 8 программируемым клавишам и интуитивно понятной навигации, МиниКом-ТА-IP-4 обеспечивает высокий уровень комфорта и оптимальное удобство разговора при отличном качестве звука как в режиме громкой связи, так и при использовании МТТ.

Телефон поддерживает Bluetooth 4.1 (п.5.11), с помощью которого можно подключить bluetooth-гарнитуру и синхронизировать мобильные контакты с телефоном. Телефон очень прост в использовании благодаря удобному пользовательскому интерфейсу. Подходит для удаленной работы.

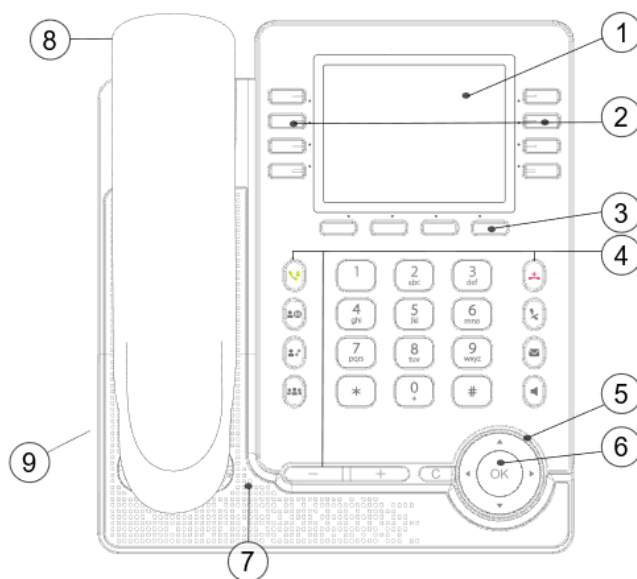

1	Цветной дисплей 3,5 дюйма.	6	Навигация.
2	Программируемые клавиш: SIP-аккаунт, быстрый набор, и прочие функции.	7	<ul style="list-style-type: none">• Широкополосный динамик для качественного звука.• Микрофон.
3	Программные клавиши: меню и действия, доступные в зависимости от выбранной страницы. Программные клавиши настраиваются администратором.	8	Микротелефонная трубка (МТТ).
4	Постоянные функциональные клавиши – быстрый доступ к основным функциям телефона.	9	Регулируемая подставка (55°,40°).
5	Светодиод Мигающий синий: входящие вызовы, новые события, отображаемые на экране (голосовые сообщения, пропущенные вызовы). Немигающий синий: текущий вызов.		

2.2 Главный экран

Телефон может поддерживать до 8 аккаунтов SIP.

На дисплее отображаются метки запрограммированных клавиш. Это могут быть клавиши линии для зарегистрированного аккаунта SIP, клавиши быстрого набора или других функций.



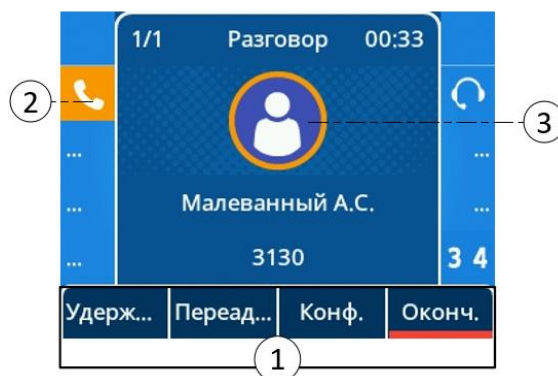

1	<p>Метка <i>Меню</i> для доступа к функциям и настройкам телефона.</p> <p>Для доступа к функциям используйте программные клавиши меню под экраном. Используйте клавиши навигации вверх-вниз для перемещения по меню и выбора записи или параметра.</p>
2	<p>Метки 3-х динамических клавиш, настраиваемых администратором для доступа к функциям телефона.</p>
3	<p>Метка программируемой клавиши, настроенной как клавиша линии, связанная с аккаунтом SIP.</p> <p>Нажмите клавишу линии, связанную с аккаунтом SIP, чтобы позвонить с этого аккаунта или ответить на входящий на него вызов.</p>
4	<p>Метка программируемой клавиши.</p> <p>Нажмите программируемую клавишу для использования заданной функции.</p> <p>Нажмите и удерживайте программируемую клавишу, чтобы войти в конфигурацию клавиши.</p> <p>Запрограммированная по умолчанию клавиша «гарнитура» позволяет переключаться в режим гарнитуры (п.5.9).</p>
5	<p>Метка доступа к 4 страницам.</p> <p>Используйте клавиши навигации вправо-влево или запрограммированную клавишу с меткой «1234» для перехода между страницами. Номер отображаемой страницы выделен.</p>
6	<p>Дата, время и строка состояния.</p>

2.3 Экран управления вызовами











1	Метки программных клавиш – действий, доступных в зависимости от состояния вызова. Нажмите программную клавишу под меткой, чтобы выбрать соответствующую функцию.
2	SIP-аккаунт в разговоре.
3	Входящий вызов и экран презентации разговора.

2.4 Клавиши навигации

	<p>Клавиша ОК: используйте эту клавишу для подтверждения выбора и опций при программировании или настройке (короткое нажатие).</p> <p>Переход влево-вправо: используйте для перехода с одной страницы на другую или для перемещения курсора в текстовом поле.</p> <p>переход вверх-вниз: используйте для выбора элемента в списке. Если информация занимает более чем одну страницу, используйте клавишу перехода вниз для отображения следующей страницы. Используйте клавишу перехода вверх, чтобы отобразить предыдущую страницу.</p>
	<p>Клавиша назад/выход: Нажмите эту клавишу для возврата к предыдущему шагу.</p>
<i>Стереть</i>	Нажмите программную клавишу с этой меткой, чтобы удалить предыдущую введенную букву или цифру в текстовом поле.
<i>Подробнее</i>	При нажатии программной клавиши с этой меткой открывается страница с другими функциями.





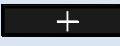





2.5 Постоянные функциональные клавиши

	<p>Принять вызов</p> <p>Повторный набор последнего набранного номера (долгое нажатие).</p> <p>Список последних набранных номеров (короткое нажатие).</p>
	<p>Поставить вызов на удержание.</p> <p>Снять вызов с удержания.</p>
	Перевод вызова.
	Конференция, добавить абонента в конференцию (до 5 участников).

	Отклонить входящий вызов. Повесить трубку. Вернуться на главную страницу.
	Клавиша отключения микрофона Во время разговора нажмите эту клавишу, чтобы собеседник перестал вас слышать. Когда микрофон отключен, индикатор горит красным цветом.
	Доступ к голосовой почте Клавиша сообщения мигает красным цветом, если вы получили новое голосовое сообщение или пропустили входящий вызов.
	Клавиша громкой связи Нажатие этой кнопки позволяет ответить на входящий вызов в режиме громкой связи. Если идет вызов, нажатие этой кнопки переключает режим громкой связи в режим гарнитуры или трубки. Когда клавиша активирована, она светится синим цветом.
	Уменьшить громкость сигнала вызова (9 уровней громкости) в режиме ожидания или при поступлении входящего вызова. Уменьшить громкость трубки, динамика или гарнитуры (7 уровней громкости) во время разговора.
	Увеличить громкость сигнала вызова (9 уровней) в режиме ожидания или при входящем вызове. Увеличить громкость трубки, громкоговорителя или гарнитуры (7 уровней) во время разговора.

2.6 Метки программируемых клавиш

Ниже приведены метки, отображаемые на основном экране после задания функции для программируемой клавиши. Для программирования клавиш см. раздел: «п. 5.6 Программируемые клавиши». Следующие значки отображаются, когда телефон находится в состоянии ожидания, и могут изменяться в зависимости от состояния телефона или телефона контакта.

	<ul style="list-style-type: none"> • SIP-аккаунт.
	<ul style="list-style-type: none"> • Быстрый набор.
	<ul style="list-style-type: none"> • Список BLF/BLF (поле индикатора занятости).
	<ul style="list-style-type: none"> • Удерживать.
	<ul style="list-style-type: none"> • Перевести.
	<ul style="list-style-type: none"> • Конференция.
	<ul style="list-style-type: none"> • Вызов последнего номера.
	<ul style="list-style-type: none"> • Не беспокоить.
	<ul style="list-style-type: none"> • Справочник.
	<ul style="list-style-type: none"> • Переадресация.





	<ul style="list-style-type: none"> Голосовая почта.
	<ul style="list-style-type: none"> Совместное использование рабочего места.
	<ul style="list-style-type: none"> Префикс.
	<ul style="list-style-type: none"> DTMF-сигнал.
	<ul style="list-style-type: none"> Прямой ответ.
	<ul style="list-style-type: none"> Групповой ответ.
	<ul style="list-style-type: none"> Гарнитура.
	<ul style="list-style-type: none"> Групповое прослушивание.
	<ul style="list-style-type: none"> Интерком.
	<ul style="list-style-type: none"> Аудиоконцентратор.
	<ul style="list-style-type: none"> Браузер XML.
	<ul style="list-style-type: none"> Блокировка телефона.
	<ul style="list-style-type: none"> Пейджинг.
	<ul style="list-style-type: none"> Список пейджинга.
	<ul style="list-style-type: none"> Мобильный аккаунт.
	<ul style="list-style-type: none"> Push to talk.





2.7 Значки статуса/метки вызова

Значки предоставляют информацию об определенных состояниях телефона или статусе вызова.

Значик статуса

Значки состояния могут отображаться не одновременно. То, какие значки отображаются, зависит от их приоритета. Следующие значки перечислены в соответствии с их приоритетом, от самого высокого до самого низкого. Значки статуса отображаются в верхней панели экрана.

	Бесшумный режим.
	Телефон заблокирован.
	Гарнитура подключена.
	Разговор ведется в режиме громкой связи.
	Аксессуар Bluetooth® сопряжен.





	Wi-Fi включен.
	Режим внутренней связи (Автоматический ответ).
	Не беспокоить.
	Идет обновление прошивки.

Статус вызова также отображается в верхней части экрана управления вызовами:

- **Набор**: набор номера.
- **Звонок**: входящие звонки.
- **Разговор**: в режиме разговора.
- **На удержании**: во время разговора контакт находится на удержании.
- **Конференция**: режим конференции с 2 контактами.

Метки звонка

Метки вызовов связаны с аккаунтом SIP и отображаются на уровне клавиши линии, запрограммированной на домашней странице. Текст со статусом вызова отображается в верхней части экрана презентации входящего вызова/разговора.

	SIP-аккаунт. Серый или перечеркнутый значок означает, что аккаунт SIP не зарегистрирован (обратитесь к администратору).
	Метка входящего вызова.
	Метка установленного соединения.
	Метка вызова на удержании.

2.8 Буквенно-цифровая клавиатура

Телефон оснащен буквенно-цифровой клавиатурой. Вы можете переключаться между цифровой клавиатурой для набора номера и буквенной клавиатурой для ввода текста, нажимая соответствующую предварительно запрограммированную клавишу.

- Переключение между буквенной и цифровой клавиатурой:

123	Когда вы находитесь в текстовой зоне, вы можете переключиться на алфавитную клавиатуру, выбрав эту клавиатуру.
абв	Когда активирована буквенная клавиатура, выберите этот режим, чтобы переключиться на цифровую клавиатуру.

- Введите буквенные символы.
Клавиши цифровой клавиатуры имеют символы, которые отображаются последовательными нажатиями. Цифра является последним символом в ряду. Некоторые специальные символы можно отобразить последовательным нажатием клавиши:

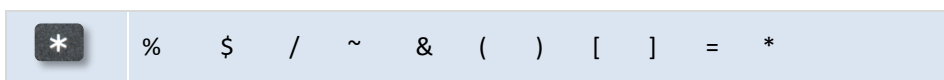

#	@ #
1	пробел - _ 1
0	+ . , ; : / \ ? ! 0



- Используйте навигатор для перемещения курсора в текст.
- **Стереть** Нажмите программную клавишу с этой меткой, чтобы удалить последний введенный символ.

2.9 Описание разъемов

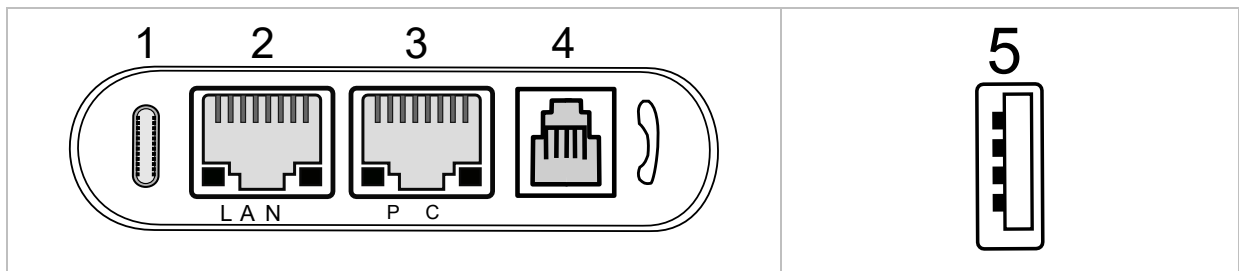

1	<p>Разъем универсальной последовательной шины (USB-C) Этот разъем используется для:</p> <ul style="list-style-type: none"> • подключения адаптера питания. • подключения гарнитуры.
2	<p>Разъемы Ethernet 10/100/1000 Мбит/с для подключения к корпоративной сети (LAN - RJ45).</p>
3	<p>Разъемы Ethernet 10/100/1000 Мбит/с для подключения к ПК (RJ45).</p>
4	<p>Разъем для микрофонной трубки (RJ9).</p>
5	<p>Разъем универсальной последовательной шины (USB-A). Этот разъем используется для:</p> <ul style="list-style-type: none"> • подключения USB-гарнитуры. • подключения консоли расширения (KP20/KP60).

3 Работа с телефоном

3.1 Информация о телефоне

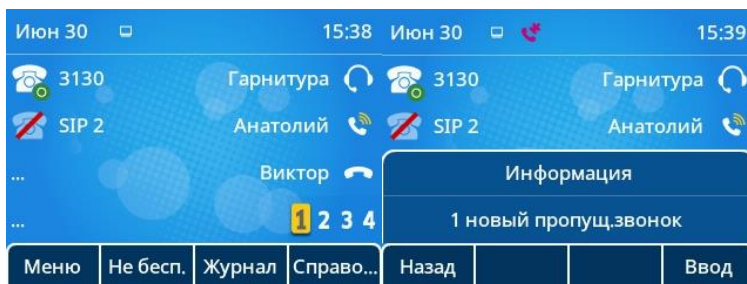

На главной странице дисплея могут отображаться все используемые на телефоне аккаунты SIP и другие метки. Для каждого SIP-аккаунта, используемого на телефоне, рекомендуется создать программируемую клавишу. Метка программируемой клавиши на дисплее отображает статус аккаунта SIP.



Информация о новых событиях, таких как пропущенные вызовы и новые голосовые сообщения, отображается во всплывающем окне на главной странице, синий светодиод телефона начинает медленно мигать.

Клавиша сообщения будет мигать красным цветом, если вы получите новое голосовое сообщение или пропустите входящий вызов.

3.1.1 Дополнительная информация о новых событиях

	Чтобы открыть окно новых событий, нажмите на клавишу сообщения.
	Выберите событие для ознакомления.
 или <i>Ввод</i>	Подтвердите свой выбор

3.1.2 Дополнительная информация о статусе телефона

В режиме ожидания вы можете нажать клавишу "OK", чтобы получить основную информацию о вашем телефоне, включая IP-адрес телефона, MAC-адрес и версию программного обеспечения. Выбрав "Подробнее" и нажав «OK», вы можете получить информацию об аппаратном обеспечении и состоянии аккаунта SIP.

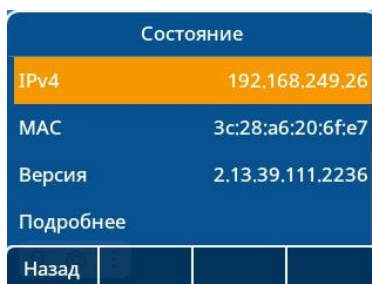

3.2 Несколько SIP-аккаунтов

Телефон поддерживает несколько аккаунтов SIP. Администратор может зарегистрировать до 8 аккаунтов SIP. Перед совершением звонка необходимо выбрать аккаунт, с которого вы собираетесь совершить вызов. Иначе – вызов будет совершен с аккаунта по умолчанию.

Рекомендуется запрограммировать клавишу для каждого SIP-аккаунта на главной странице как клавишу линии. Тогда статус аккаунта будет на ней отображаться. Клавиша аккаунта SIP, принимающего входящий вызов, мигает.

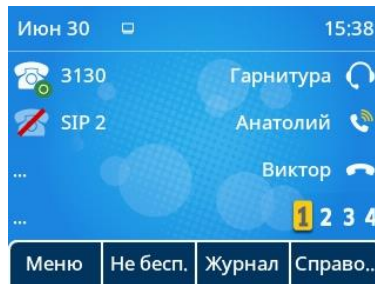

	Если на главной странице отображается аккаунт SIP ("клавиша линии"), выберите аккаунт SIP, который будет использоваться для совершения вызова.
	Аккаунт SIP по умолчанию отмечен зеленой точкой.
	Переадресация активирована для этого аккаунта.
	Функция "Не беспокоить" активирована для этого аккаунта.



В журнале вызовов отображаются все входящие и исходящие вызовы для всех аккаунтов SIP. Соответствующий SIP-аккаунт отображается при открытии сведений о записи в журнале вызовов.

3.2.1 Программирование клавиши линии для аккаунта SIP

	Долгое нажатие на программируемую клавишу.
<p><i>Переключиться</i> или</p>	Определите тип программируемой клавиши «Аккаунт». Выберите нужный аккаунт клавишами ВЛЕВО/ВПРАВО или нажатием программной клавиши с меткой <i>Переключиться</i> . Добавьте метку (название программируемой клавиши, отображаемое на дисплее).
 или <i>Сохранить</i>	Сохраните программируемую клавишу нажатием кнопки «ОК» или программной клавиши с меткой <i>Сохранить</i> .

3.2.2 Определите аккаунт SIP по умолчанию





<i>Меню</i>	Нажмите программную клавишу с этой меткой, чтобы перейти в Главное меню.
<i>Функции</i>	Выберите «Функции» и нажмите ОК.

<i>Аккаунт по умолчанию</i>	Выберите «Аккаунт по умолчанию» и нажмите ОК.
<i>Переключиться</i> или 	Выберите аккаунт SIP, который будет использоваться по умолчанию, используя клавиши ВЛЕВО/ВПРАВО или программную клавишу с меткой <i>Переключиться</i> .
 или <i>Сохранить</i>	Нажмите кнопку «ОК» или программную клавишу с меткой <i>Сохранить</i> , чтобы подтвердить свой выбор.
	Завершите процесс настроек.

3.3 Осуществление вызова

В данном разделе описано, как совершить вызов.



3.3.1 Способы открытия номеронабирателя

Используйте один из следующих вариантов:	
	Начните набирать номер для вызова, используя буквенно-цифровую клавиатуру телефона.
	Снимите трубку или подключите гарнитуру.
	Нажмите клавишу "Вызов".
	Нажмите клавишу громкой связи.
	Если на главной странице отображается аккаунт SIP ("клавиша линии"), выберите аккаунт SIP, который будет использоваться для совершения вызова.

Чтобы сделать вызов с помощью трубки или гарнитуры, снимите трубку или подключите гарнитуру, в противном случае вы выполните вызов в режиме громкой связи.

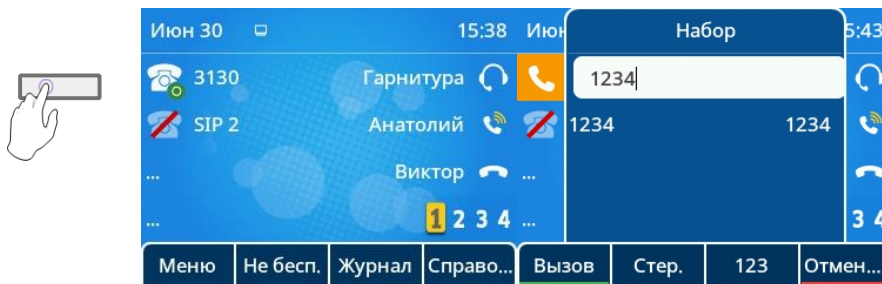
3.3.2 Вызов по номеру



	Наберите номер.
Используйте один из следующих вариантов:	
	Нажмите клавишу "Принять вызов". Выполните вызов с помощью активного устройства: трубки, если она снята, гарнитуры, если она подключена, в противном случае в режиме громкой связи.

	Нажмите кнопку ОК, чтобы начать вызов. Выполните вызов с помощью активного устройства: трубки, если она снята, гарнитуры, если она подключена, в противном случае в режиме громкой связи.
<i>Вызов</i>	Нажмите программную клавишу с этой меткой, чтобы начать вызов. Выполните вызов с помощью активного устройства: трубки, если она снята, гарнитуры, если она подключена, в противном случае в режиме громкой связи.
# или *	Если это определено в настройках телефона, вы можете использовать эти клавиши для инициирования вызова (<i>Меню</i> → <i>Функции</i> → <i>Назначаемая клавиша</i>).

В зависимости от системы после набора номера вызов может начаться автоматически после задержки без каких-либо действий.

Если вы ведете разговор в режиме громкой связи, вы можете в любой момент снять МТТ и продолжить вести переговоры по ней. Громкая связь будет отключена.







Нажмите на программируемую клавишу гарнитуры с меткой  на экране, чтобы переключить звук с режима громкой связи или режима МТТ на гарнитуру.

Если на телефоне используется несколько аккаунтов SIP, вы можете выбрать, какой из них будет использоваться для совершения вызова.

3.3.3 Вызов по имени

Вы можете позвонить контакту по его/ее имени, используя функцию поиска в справочнике компании. Эта функция зависит от конфигурации системы. При необходимости обратитесь к своему администратору. Чтобы сделать вызов с помощью трубки или гарнитуры, снимите трубку или подключите гарнитуру, в противном случае вы выполните вызов в режиме громкой связи.



Используйте клавишу буквенно-цифровой клавиатуры для переключения между цифровой и буквенной клавиатурой.

	Откройте номеронабиратель (п.3.3.1)
<i>абв</i>	Нажмите программную клавишу с этой меткой, чтобы переключитесь на алфавитную клавиатуру.
	Введите первые буквы имени вашего контакта. Поиск запускается сразу после ввода символа (предиктивный поиск). Отображаются совпадающие имена.
	С помощью клавиш ВВЕРХ/ВНИЗ выберите контакт, которому вы хотите позвонить.
Используйте один из следующих вариантов:	
	Нажмите клавишу "Вызов". Выполните вызов с помощью активного устройства: трубки, если она снята, гарнитуры, если она подключена, в противном случае в режиме громкой связи.
	Нажмите кнопку ОК, чтобы начать вызов. Выполните вызов с помощью активного устройства: трубки, если она снята, гарнитуры, если она подключена, в противном случае в режиме громкой связи.
<i>Вызов</i>	Нажмите программную клавишу с этой меткой, чтобы начать вызов. Выполните вызов с помощью активного устройства: трубки, если она снята, гарнитуры, если она подключена, в противном случае в режиме громкой связи.

3.3.4 Вызов из журнала вызовов

Вы можете перезвонить контакту из журнала вызовов.



Чтобы сделать вызов с помощью трубки или гарнитуры, снимите трубку или подключите гарнитуру, в противном случае вы выполните вызов в режиме громкой связи.

В режиме ожидания или из номеронабирателя:	
<i>Журнал</i>	Нажмите программную клавишу с этой меткой, чтобы открыть журнал вызовов с главной страницы или из номеронабирателя (п.3.3.1).
	С помощью клавиш ВВЕРХ/ВНИЗ выберите контакт, которому вы хотите позвонить.
Используйте один из следующих вариантов:	
	Нажмите клавишу "Вызов". Выполните вызов с помощью активного устройства: трубки, если она снята, гарнитуры, если она подключена, в противном случае в режиме громкой связи.
	Нажмите кнопку ОК, чтобы начать вызов. Выполните вызов с помощью активного устройства: трубки, если она снята, гарнитуры, если она подключена, в противном случае в режиме громкой связи.
<i>Вызов</i>	Нажмите клавишу вызова, чтобы начать вызов. Выполните вызов с помощью активного устройства: трубки, если она снята, гарнитуры, если она подключена, в противном случае в режиме громкой связи.

Если на телефоне используется несколько SIP-аккаунтов, вызов выполняется с помощью SIP-аккаунта, отображаемого в журнале.

3.3.5 Вызов с использованием личного справочника

Чтобы сделать вызов с помощью трубки или гарнитуры, снимите трубку или подключите гарнитуру, в противном случае вы выполните вызов в режиме громкой связи.

В режиме ожидания или из номеронабирателя:	
<i>Справочник</i>	Нажмите программную клавишу с этой меткой, чтобы открыть локальный справочник с главной страницы или из номеронабирателя.
	Выберите контакт для вызова.
Используйте один из следующих вариантов:	
	Нажмите клавишу "Вызов". Выполните вызов с помощью активного устройства: трубки, если она снята, гарнитуры, если она подключена, в противном случае в режиме громкой связи.
	Нажмите кнопку ОК, чтобы начать вызов. Выполните вызов с помощью активного устройства: трубки, если она снята, гарнитуры, если она подключена, в противном случае в режиме громкой связи.
<i>Вызов</i>	Нажмите программную клавишу с этой меткой, чтобы начать вызов. Выполните вызов с помощью активного устройства: трубки, если она снята, гарнитуры, если она подключена, в противном случае в режиме громкой связи.

Если на телефоне используется несколько аккаунтов SIP, вы можете выбрать, какой из них будет использоваться для совершения вызова.

3.3.6 Вызов с использованием клавиши быстрого набора

Вы можете предварительно настроить быстрый набор. Для этого необходимо осуществить долгое нажатие на программируемую клавишу возле жидкокристаллического дисплея, выбрать «Быстрый набор» как «Тип клавиши»; ввести аккаунт, с которого будет совершаться вызов; метку – надпись, отображаемую на дисплее; номер для вызова в гафе «Значение».

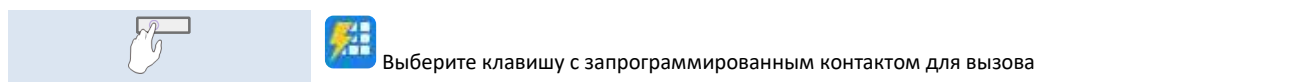

Аккаунт SIP, используемый для совершения вызова, зависит от конфигурации клавиши быстрого набора.

3.3.7 Осуществление SIP-вызова между одноранговыми узлами

Телефон совместим с одноранговым SIP-вызовом. Он может звонить на телефоны, подключенные к той же локальной сети. Вы можете позвонить своему собеседнику, введя IP-адрес стационарного телефона собеседника. Совершите звонок с помощью гарнитуры, если она подключена, или в режиме громкой связи.

	Откройте номеронабиратель (п.3.3.1)
	Введите IP-адрес телефона, с которым хотите установить связь.
Используйте один из следующих вариантов:	
	Нажмите клавишу вызова. Выполните вызов с помощью активного устройства: трубки, если она снята, гарнитуры, если она подключена, в противном случае в режиме громкой связи.
	Нажмите кнопку ОК, чтобы начать вызов. Выполните вызов с помощью активного устройства: трубки, если она снята, гарнитуры, если она подключена, в противном случае в режиме громкой связи.
<i>Вызов</i>	Нажмите клавишу вызова, чтобы начать вызов. Выполните вызов с помощью активного устройства: трубки, если она снята, гарнитуры, если она подключена, в противном случае в режиме громкой связи.
# или *	Если это определено в настройках телефона, вы можете использовать эти клавиши для инициирования вызова (<i>Меню</i> → <i>Функции</i> → <i>Назначаемая клавиша</i>).



Формат вводимого IP-адреса должен быть x.x.x.x или x*x*x*x, где x - десятичное значение от 0 до 255.

Эта функция полезна при отсутствии связи с коммуникационным сервером (отсутствие регистрации, проблемы с сетью и т.д.). В этом случае не все функции доступны, и на экране должен отображаться соответствующий статус телефона. Эта функция может быть деактивирована вашим администратором.

3.4 Прием вызова

При приеме вызова вы можете:

	Поднять трубку, чтобы принять вызов.
	Нажать программируемую клавишу с меткой <i>Гарнитура</i> , чтобы принять вызов в режиме гарнитуры.
	Нажать клавишу громкой связи, чтобы принять вызов в режиме громкой связи.
	Нажать мигающую клавишу линии, связанную с аккаунтом SIP, принимающим вызов.
<i>Принять вызов</i> или	Нажать «ОК» или программную клавишу с меткой <i>Принять вызов</i> , чтобы принять вызов с помощью гарнитуры, если она подключена, или в режиме громкой связи.

 или <i>Отклонить вызов</i>	Нажать клавишу отклонения входящего вызова или программную клавишу с меткой <i>Отклонить вызов</i> , чтобы перевести звонок на голосовую почту, если она настроена.
<i>Без звука</i>	Нажать программную клавишу с этой меткой, чтобы отключить звук звонка (вызов не отклоняется, но телефон перестает издавать сигнал входящего вызова).
<i>Переадресовать</i>	Нажать программную клавишу с этой меткой, чтобы перевести звонок на другой номер. Используйте один из следующих вариантов: <ul style="list-style-type: none"> Используя клавиши ВВЕРХ/ВНИЗ (при необходимости), найдите контакт для вызова. Введите номер или имя контакта, на который будет переведен вызов.  Переадресовать вызов выбранному контакту.

3.5 Переключение между аудиорежимами

Во время разговора можно переключаться между различными режимами звука (трубка, громкая связь или гарнитура, если подключена), нажимая клавишу громкой связи или клавишу с меткой *Гарнитура*. Эта функция зависит от подключенных устройств.

- Если вы разговариваете по МТТ, вы можете переключаться между следующими аудиорежимами, нажимая на клавишу громкой связи.



- Если вы разговариваете с помощью гарнитуры, вы можете переключать следующие аудиорежимы нажатием на клавишу громкой связи.



Для каждого аудиорежима во время разговора можно регулировать громкость, нажимая клавиши громкости. Количество уровней зависит от аудиорежима (8 для трубки и гарнитуры, 10 для громкой связи). Выбранная громкость для каждого аудиорежима будет сохранена для последующих разговоров.





- Во время разговора.
-  Настройте громкость, нажимая клавиши регулировки громкости.

3.6 Повторный набор номера

3.6.1 Повторный вызов последнего набранного номера

	Долгое нажатие на клавишу вызова приводит к повторному набору последнего набранного номера.
---	---

3.6.2 Повторный вызов одного из последних набранных номеров



	Короткое нажатие на клавишу вызова открывает список последних набранных номеров.
	Выберите нужный номер.
Используйте один из следующих вариантов:	
	Нажмите клавишу "Принять вызов". Выполните вызов с помощью активного устройства: трубки, если она снята, гарнитуры, если она подключена, в противном случае в режиме громкой связи.
	Нажмите кнопку ОК, чтобы начать вызов. Выполните вызов с помощью активного устройства: трубки, если она снята, гарнитуры, если она подключена, в противном случае в режиме громкой связи.
<i>Вызов</i>	Нажмите программную клавишу с этой меткой, чтобы начать вызов. Выполните вызов с помощью активного устройства: трубки, если она снята, гарнитуры, если она подключена, в противном случае в режиме громкой связи.

3.7 Управление контактами

3.7.1 Карточка контакта

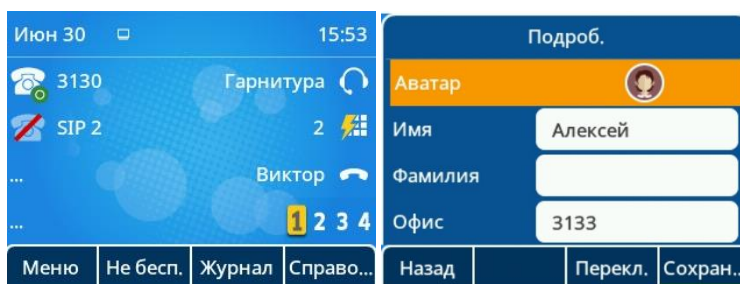
Карточку контакта можно открыть из локального справочника.



<i>Справочник</i>	Нажмите программную клавишу с этой меткой, чтобы открыть справочник (-и).
	Выберите контакт.
<i>Опция</i>	Нажмите программную клавишу с этой меткой.
	Выберите «Подробнее».
	Нажмите кнопку «ОК», чтобы открыть карточку.
	Используйте клавиши навигации вверх-вниз для прокрутки страницы.

В карточке контакта отображается информация о нем.

- Аватар: выберите аватар для контакта с помощью навигационных клавиш вправо-влево.
- Имя: имя контакта.
- Фамилия: фамилия контакта.
- Офис: номер офиса.

- Мобильный: номер мобильного телефона.
- Другой: другой номер.
- Аккаунт: если вы используете несколько аккаунтов SIP, определите, какой из них используется для вызова этого контакта.
- Группа: определите группу, к которой принадлежит этот контакт, чтобы облегчить его поиск.

На этой странице вы можете:

	Изменить информацию о контакте (аватар, имя, добавьте новый номер и т.д.). Для редактирования поля используйте навигационные клавиши вверх-вниз.
--	--

3.7.2 Управление контактами

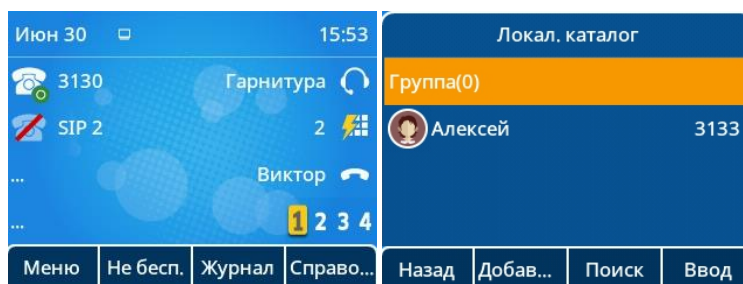

Телефон позволяет управлять контактами в локальном каталоге. С помощью МиниКом-ТА-IP-4 можно импортировать контакты из мобильного телефона в определенный каталог (*Внешний справочник*)

Справочник доступен с помощью динамической клавиши главной страницы или из меню.

Используйте один из следующих вариантов:	
<i>Справочник</i>	Если настроено, используйте программную клавишу с соответствующей меткой на главной странице для прямого доступа к справочнику (-ам).
<i>Меню → Справочник</i>	Нажмите эту кнопку, чтобы открыть справочник (-и).

В данном руководстве пользователя мы используем программные клавиши для доступа к справочнику (-ам).

<i>Справочник</i>	Нажмите программную клавишу с этой меткой, чтобы открыть справочник (-и). Справочник состоит из локального справочника, содержащего все контакты, созданные на телефоне, и внешнего справочника, содержащего все импортированные контакты из мобильного телефона.
<i>Локальный каталог</i>	Откройте локальный каталог. В локальном каталоге отображаются все сохраненные контакты и группы. Группу, к которой вы хотите, чтоб относился контакт, можно задать в карточке контакта.
<i>Внешний каталог</i>	Откройте внешний каталог. Во внешнем каталоге перечислены все контакты, импортированные с мобильного телефона через Bluetooth®.

На этой странице вы можете:



<i>Поиск</i>	Найти контакт во всех справочниках и группах.
<i>Добавить</i>	Создать новый контакт.
<i>Удалить</i>	Удалить выбранный контакт.
<i>Опция</i>	Получить доступ к дополнительным функциям.
<i>Вызов</i>	Позвонить выбранному контакту.
<i>Подробнее</i>	Открыть карточку контакта.

<i>Удалить все</i>	Удалить все контакты в справочнике.
<i>Добавить группу</i>	Добавить новую группу.
<i>Ввод</i>	Подтвердить выбор записи для перехода на следующую страницу или редактирования.
<i>Назад</i>	Вернуться на главную страницу.



3.7.3 Вызов контакта

<i>Справочник</i>	Нажмите программную клавишу с этой меткой, чтобы открыть справочник (-и).
Используйте один из следующих вариантов:	
<i>Поиск</i>	Нажмите программную клавишу с этой меткой, чтобы активировать поиск нужного контакта во всех справочниках и группах.
	Пролистывать справочник, пока не найдете нужный контакт.

Чтобы совершить вызов:



	Выберите контакт для вызова кнопками ВНИЗ/ВВЕРХ.
Используйте один из следующих вариантов:	
	Нажмите клавишу "Принять вызов". Выполните вызов с помощью активного устройства: трубки, если она снята, гарнитуры, если она подключена, в противном случае в режиме громкой связи.
	Нажмите кнопку ОК, чтобы начать вызов. Выполните вызов с помощью активного устройства: трубки, если она снята, гарнитуры, если она подключена, в противном случае в режиме громкой связи.
<i>Вызов</i>	Нажмите программную клавишу с этой меткой, чтобы начать вызов. Выполните вызов с помощью активного устройства: трубки, если она снята, гарнитуры, если она подключена, в противном случае в режиме громкой связи.

Если для одного контакта имеется несколько номеров, выберите нужный номер.





<i>Подробнее</i>	Нажмите программную клавишу с этой меткой, чтобы получить доступ к дополнительным функциям.
	Выберите нужный номер клавишами ВВЕРХ/ВНИЗ.
 или  или <i>Вызов</i>	Нажмите кнопку вызова, кнопку «ОК» или программную клавишу с меткой <i>Вызов</i> , чтобы начать звонок.

3.7.4 Создать новый контакт в локальном справочнике

<i>Справочник</i>	Нажмите программную клавишу с этой меткой, чтобы открыть справочник (-и).
<i>Добавить</i>	Нажмите программную клавишу с этой меткой, чтобы перейти к созданию карточки абонента.
<i>Переключить</i> или 	Используйте навигационные клавиши ВВЕРХ/ВНИЗ для перехода от одного поля ввода к другому. Выбор внутри одного поля осуществляется нажатием клавиш ВЛЕВО/ВПРАВО или программной клавиши с меткой <i>Переключить</i> . Заполните следующие поля: <ul style="list-style-type: none"> Аватар: выберите predetermined аватар. Аккаунт: если вы используете несколько аккаунтов SIP, определите, какая из них будет использоваться для вызова этого контакта. По умолчанию выбирается аккаунт SIP, указанный по умолчанию. Группа: определите группу, к которой принадлежит данный контакт, чтобы облегчить его поиск. По умолчанию выбрана группа "Все контакты".

	<ul style="list-style-type: none"> Имя: введите имя контакта. Фамилия: введите фамилию контакта.
	<ul style="list-style-type: none"> Офис: введите номер офиса контакта. Мобильный: Введите номер мобильного телефона контакта. Другой: Введите другой номер.
 или <i>Сохранить</i>	Нажмите кнопку «OK» или программную клавишу с меткой <i>Сохранить</i> , чтобы успешно завершить создание карточки абонента.

Другой способ (добавить контакт из журнала вызовов):



<i>Журнал</i>	Нажмите программную клавишу с этой меткой, чтобы открыть справочник (-и).
	Выберите клавишами ВВЕРХ/ВНИЗ номер, который хотите добавить в справочник.
<i>Опция</i>	Нажмите программную клавишу с этой меткой, чтобы получить доступ к дополнительным функциям.
<i>Добавить в контакты</i>	Клавишами ВВЕРХ/ВНИЗ выберите «Добавить в контакты» и нажмите кнопку «OK».
<i>Переключить</i> или 	Используйте навигационные клавиши ВВЕРХ/ВНИЗ для перехода от одного поля ввода к другому. Выбор внутри одного поля осуществляется нажатием клавиш ВЛЕВО/ВПРАВО или программной клавиши с меткой <i>Переключить</i> . Заполните следующие поля: <ul style="list-style-type: none"> Аватар: выберите predetermined аватар. Аккаунт: если вы используете несколько аккаунтов SIP, определите, какая из них будет использоваться для вызова этого контакта. По умолчанию выбирается аккаунт SIP, указанный по умолчанию. Группа: определите группу, к которой принадлежит данный контакт, чтобы облегчить его поиск. По умолчанию выбрана группа "Все контакты".
	<ul style="list-style-type: none"> Имя: введите имя контакта. Фамилия: введите фамилию контакта.
	<ul style="list-style-type: none"> Офис: введите номер офиса контакта. Мобильный: Введите номер мобильного телефона контакта. Другой: Введите другой номер.
 или <i>Сохранить</i>	Нажмите кнопку «OK» или программную клавишу с меткой <i>Сохранить</i> , чтобы успешно завершить создание карточки абонента.

Для внешних номеров рекомендуется использовать формат, состоящий из '+', за которым следует код страны (например, '7'), затем номер без первой цифры. Например, для номера 84950000000 введите номер +74950000000. Чтобы получить знак '+', долго нажмите на клавишу '0'. Этот пример относится к звонку на номер в России из другой страны.





Примечание. Выбор формата для совершения звонков на внешние номера зависит от настройки АТС, к которой подключен телефон. Свяжитесь с администратором для получения точной информации.

3.7.5 Создать новую группу



<i>Справочник</i>	Нажмите программную клавишу с этой меткой, чтобы открыть справочник (-и).
<i>Группа(*)</i>	Клавишами ВВЕРХ/ВНИЗ выберите «Группа(*)», где символ «*» отражает количество имеющихся групп, и нажмите кнопку «OK».
<i>Добавить группу</i>	Нажмите программную клавишу с этой меткой, чтобы перейти к заданию имени группы.

 и (или) 	Введите имя группы.
 или <i>Сохранить</i>	Нажмите кнопку «ОК» или программную клавишу с меткой <i>Сохранить</i> , чтобы успешно завершить создание группы контактов.



3.7.6 Изменить контакт

<i>Справочник</i>	Нажмите программную клавишу с этой меткой, чтобы открыть справочник (-и).
	Клавишами ВВЕРХ/ВНИЗ выберите контакт, который хотите изменить.
<i>Опция</i>	Нажмите программную клавишу с этой меткой, чтобы получить доступ к дополнительным функциям.
<i>Подробнее</i>	Клавишами ВВЕРХ/ВНИЗ выберите пункт «Подробнее» и нажмите кнопку «ОК», чтобы открыть карточку абонента.
 и (или) 	Отредактируйте поля в карточке абонента. Используйте навигационные клавиши ВВЕРХ/ВНИЗ для перехода от одного поля ввода к другому. Выбор внутри одного поля осуществляется нажатием клавиш ВЛЕВО/ВПРАВО или программной клавиши с меткой <i>Переключить</i> . Поля, в которые нужно вводить текст или номер заполняются с помощью боквенно-цифровой клавиатуры телефона.
 или <i>Сохранить</i>	Нажмите кнопку «ОК» или программную клавишу с меткой <i>Сохранить</i> , чтобы успешно завершить редактирование карточки абонента.

3.7.7 Удалить контакт из справочника

<i>Справочник</i>	Нажмите программную клавишу с этой меткой, чтобы открыть справочник (-и).
	Клавишами ВВЕРХ/ВНИЗ выберите контакт, который хотите удалить.
<i>Опция</i>	Нажмите программную клавишу с этой меткой, чтобы получить доступ к дополнительным функциям.
<i>Удалить</i>	Клавишами ВВЕРХ/ВНИЗ выберите пункт «Удалить» и нажмите кнопку «ОК», чтобы приступить к операции удаления контакта.
 или <i>OK</i>	Нажмите кнопку «ОК» или программную клавишу с меткой <i>OK</i> , чтобы подтвердить удаление.

3.7.8 Удалить все контакты в справочнике



<i>Справочник</i>	Нажмите программную клавишу с этой меткой, чтобы открыть справочник (-и).
	Клавишами ВВЕРХ/ВНИЗ выберите контакт.
<i>Опция</i>	Нажмите программную клавишу с этой меткой, чтобы получить доступ к дополнительным функциям.
<i>Удалить все</i>	Клавишами ВВЕРХ/ВНИЗ выберите пункт «Удалить все» и нажмите кнопку «ОК», чтобы приступить к операции удаления.
 или <i>OK</i>	Нажмите кнопку «ОК» или программную клавишу с меткой <i>OK</i> , чтобы подтвердить удаление.

3.7.9 Удалить группу в локальном справочнике

<i>Справочник</i>	Нажмите эту кнопку, чтобы открыть справочник (-и).
<i>Группа(*)</i>	Клавишами ВВЕРХ/ВНИЗ выберите «Группа(*)», где символ «*» отражает количество имеющихся групп, и нажмите кнопку «ОК».
	Клавишами ВВЕРХ/ВНИЗ выберите группу, которую хотите удалить.

<i>Опция</i>	Нажмите программную клавишу с этой меткой, чтобы получить доступ к дополнительным функциям.
<i>Удалить</i>	Клавишами ВВЕРХ/ВНИЗ выберите «Удалить» и нажмите «ОК», чтобы приступить к операции удаления группы.
 или <i>OK</i>	Нажмите кнопку «ОК» или программную клавишу с меткой <i>OK</i> , чтобы подтвердить удаление группы.



3.7.10 Удалить все группы в локальном справочнике

<i>Справочник</i>	Нажмите эту кнопку, чтобы открыть справочник (-и).
<i>Группа(*)</i>	Клавишами ВВЕРХ/ВНИЗ выберите «Группа(*)», где символ «*» отражает количество имеющихся групп, и нажмите кнопку «ОК».
	Клавишами ВВЕРХ/ВНИЗ выберите любую группу.
<i>Опция</i>	Нажмите программную клавишу с этой меткой, чтобы получить доступ к дополнительным функциям.
<i>Удалить все</i>	Клавишами ВВЕРХ/ВНИЗ выберите «Удалить все» и нажмите «ОК», чтобы приступить к операции удаления всех групп.
 или <i>OK</i>	Нажмите кнопку «ОК» или программную клавишу с меткой <i>OK</i> , чтобы подтвердить удаление всех групп.

3.7.11 Импорт контактов с мобильного телефона через Bluetooth®

Чтобы импортировать контакт из мобильного телефона, его необходимо сопрячь со стационарным телефоном.

Перед выполнением операции сопряжения мобильный телефон должен находиться в режиме обнаружения. См. документацию пользователя вашего устройства Bluetooth®.

Телефон находится в состоянии ожидания.	
<i>Меню</i>	Нажмите программную клавишу с этой меткой, чтобы перейти в Главное меню.
<i>Базовая настройка</i>	Клавишами ВВЕРХ/ВНИЗ выбрать «Базовая настройка» и нажать кнопку «ОК».
<i>Bluetooth</i>	Клавишами ВВЕРХ/ВНИЗ выбрать «Bluetooth» и нажать кнопку «ОК».
<i>Включить Bluetooth</i>	Клавишами ВВЕРХ/ВНИЗ выбрать «Включить Bluetooth» и нажать кнопку «ОК».
<i>Переключить</i> или 	Клавишами ВЛЕВО/ВПРАВО или программной клавишей с меткой <i>Переключить</i> , включите Bluetooth. (В поле Bluetooth должно отображаться «Включено»).
<i>Сканировать</i>	Нажмите программную клавишу с этой меткой. Начинается сканирование. Дождитесь отображения вашего устройства.
	Клавишами ВВЕРХ/ВНИЗ выберите ваше устройства и нажмите кнопку «ОК», для его подключения к стационарному телефону.
	При необходимости введите PIN-код устройства, используя буквенно-цифровую клавиатуру.

Этот значок отображается на стационарном телефоне:  .

В зависимости от настроек мобильного телефона, нужно согласиться на обмен контактами либо во время сопряжения, либо в опциях подключения. См. руководство пользователя вашего мобильного телефона.

Контакты автоматически импортируются в записную книжку: [Внешний каталог](#).

Контакты сохраняются до тех пор, пока к телефонному аппарату не будет подключен другой мобильный телефон или пока вы не удалите все импортированные контакты вручную.

При необходимости можно вручную синхронизировать контакты:

Телефон находится в состоянии ожидания.	
<i>Меню</i>	Нажмите программную клавишу с этой меткой, чтобы перейти в Главное меню.
<i>Базовая настройка</i>	Клавишами ВВЕРХ/ВНИЗ выбрать «Базовая настройка» и нажать кнопку «ОК».
<i>Bluetooth</i>	Клавишами ВВЕРХ/ВНИЗ выбрать «Bluetooth» и нажать кнопку «ОК».
<i>Сопряженное устройство Bluetooth</i>	Клавишами ВВЕРХ/ВНИЗ выберите «Сопряженное устройство Bluetooth» и нажмите кнопку "ОК", чтобы появился список сопряженных устройств.
	Клавишами ВВЕРХ/ВНИЗ выберите подключенный мобильный телефон.
<i>Подробнее</i>	Нажмите программную клавишу с этой меткой.
<i>Ввод</i>	Нажмите программную клавишу с этой меткой.
<i>Синхронизация контактов BT</i>	Клавишами ВВЕРХ/ВНИЗ выберите «Синхронизация контактов BT» и нажмите кнопку «ОК». Начнется синхронизация, по окончании которой все контакты из мобильного телефона можно будет найти во внешнем каталоге справочника.

3.8 Управление журналом вызовов

Журнал вызовов можно просматривать и управлять им, когда телефон находится в состоянии ожидания. Для отображения журнала вызовов используется основная часть экрана.

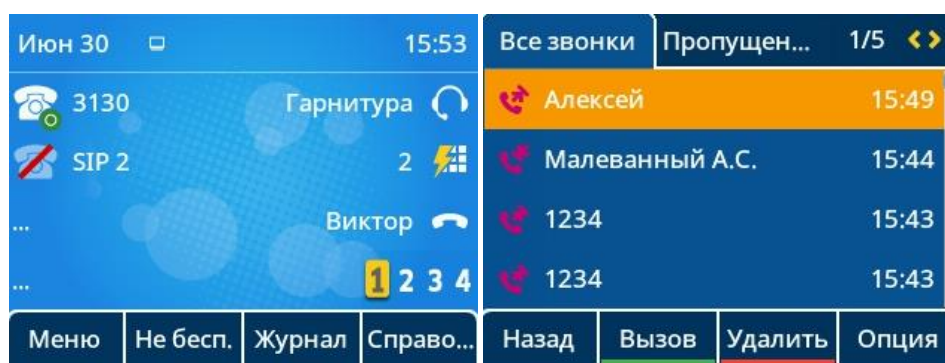











Журнал вызовов доступен с программной клавиши на главной странице или из меню.

Используйте один из следующих вариантов:	
<i>Журнал</i>	Если настроено, нажмите программную клавишу с этой меткой на главной странице для прямого доступа к журналу вызовов.
<i>Меню → Журнал</i>	Используйте программную клавишу меню для доступа к журналу вызовов.

В данном руководстве пользователя мы используем программную клавишу с меткой *Журнал* для доступа к журналу вызовов.

Все журналы вызовов, связанные с выбранным контактом, отображаются со значком, показывающим тип вызова.



		Отвеченные входящие звонки.
		Неотвеченные входящие вызовы.

		Неотвеченный входящий вызов, который был подтвержден.
		Принятые исходящие вызовы.
		Неотвеченные исходящие вызовы.

Действия, доступные из журнала вызовов:

<i>Удалить</i>	Удалить выбранную запись. Обратите внимание, что подтверждение не запрашивается.
<i>Вызов</i>	Позвонить выбранному контакту.
<i>Опция</i>	Получить доступ к дополнительным функциям.
 или <i>Подробнее</i>	Открыть информацию о контакте: имя, номер, время, соответствующий аккаунт SIP, продолжительность.
<i>Удалить все</i>	Удаление всего журнала, связанного с выбранным контактом. Обратите внимание, что подтверждение не запрашивается.
<i>Пропущенные</i>	Отображать только пропущенные вызовы.
<i>Добавить в справочник</i>	Добавьте контакт в локальный справочник. Если контакт уже существует, редактируется карточка контакта.
<i>Назад</i>	Вернуться на главную страницу.

3.8.1 Вызов контакта

<i>Журнал</i>	Нажмите программную клавишу с этой меткой, чтобы открыть журнал вызовов с главной страницы.
	Клавишами ВВЕРХ/ВНИЗ выберите контакт для вызова.
Используйте один из следующих вариантов:	
	Нажмите клавишу "Принять вызов". Выполните вызов с помощью активного устройства: трубки, если она снята, гарнитуры, если она подключена, в противном случае в режиме громкой связи.
	Нажмите кнопку ОК, чтобы начать вызов. Выполните вызов с помощью активного устройства: трубки, если она снята, гарнитуры, если она подключена, в противном случае в режиме громкой связи.
<i>Вызов</i>	Нажмите программную клавишу с этой меткой, чтобы начать звонок. Выполните вызов с помощью активного устройства: трубки, если она снята, гарнитуры, если она подключена, в противном случае в режиме громкой связи.

3.8.2 Отображать только пропущенные вызовы

<i>Журнал</i>	Нажмите программную клавишу с этой меткой, чтобы открыть журнал вызовов с главной страницы.
<i>Пропущенные</i>	Кнопками ВЛЕВО/ВПРАВО перейдите на эту страницу, чтобы отобразить только пропущенные вызовы.

3.8.3 Удалить контакт из журнала вызовов

<i>Журнал</i>	Нажмите программную клавишу с этой меткой, чтобы открыть журнал вызовов с главной страницы.
	Клавишами ВВЕРХ/ВНИЗ выберите контакт для удаления.

<i>Удалить</i>	Нажмите программную клавишу с этой меткой, чтобы удалить запись из журнала. Обратите внимание, что подтверждение не запрашивается.
3.8.4 Очистить журнал	
<i>Журнал</i>	Нажмите программную клавишу с этой меткой, чтобы открыть журнал вызовов с главной страницы.
<i>Опция</i>	Нажмите программную клавишу с этой меткой, чтобы получить доступ к дополнительным функциям.
<i>Удалить все</i>	Клавишами ВВЕРХ/ВНИЗ выберите «Удалить все» для удаления всех записей из журнала вызовов.
 или <i>OK</i>	Нажатием на кнопку «OK» или программную клавишу с меткой <i>OK</i> Подтвердите удаление.



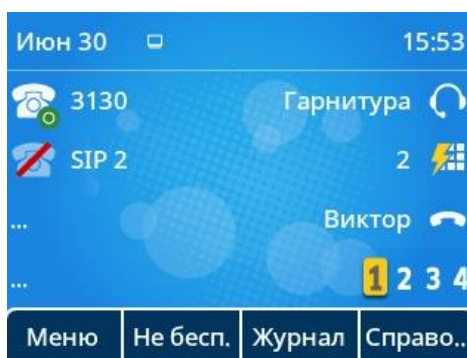

Если на телефоне используется несколько аккаунтов SIP, соответствующий аккаунт SIP отображается для каждой записи в журнале вызовов (нажмите  или *Подробнее*, выбрав нужную запись).

3.9 Управление быстрым набором

Быстрый набор позволяет управлять избранными контактами.



3.9.1 Создать клавишу быстрого набора

Используйте один из следующих вариантов:	
	Долгое нажатие на свободную программируемую клавишу.
<i>Меню</i> → <i>Функции</i> → <i>Программируемые клавиши</i> → <i>Программируемая клавиша *</i>	Нажатие программной клавиши <i>Меню</i> зайти в главное меню. Клавишами ВВЕРХ/ВНИЗ выбрать пункт меню «Функции» и нажать кнопку «OK». Клавишами ВВЕРХ/ВНИЗ выбрать «Программируемые клавиши» и нажать кнопку «OK». Клавишами ВВЕРХ/ВНИЗ выбрать «Программируемая клавиша *», где знак «*» означает порядковый номер программируемой клавиши, и нажать кнопку «OK».
Создайте клавишу быстрого набора	
<i>Переключить</i> или 	Программной клавишей с меткой <i>Переключить</i> или клавишами ВЛЕВО/ВПРАВО определите тип клавиши (установить тип клавиши – <i>быстрый набор</i>).
<i>Аккаунт</i>	В поле «Аккаунт» назначьте аккаунт SIP, с которого будет совершаться вызов на номер быстрого набора.
 и (или) 	Введите номер телефона в поле «Значение» и метку (отображаемое на дисплее название программируемой клавиши), используя буквенно-цифровую клавиатуру.
 или <i>Сохранить</i>	Нажатием на кнопку «OK» или программную клавишу с меткой <i>OK</i> сохраните клавишу быстрого набора.

3.9.2 Совершение вызова с помощью быстрого набора



Выберите клавишу с запрограммированным контактом для вызова



3.10 Отправка сигналов DTMF

Во время разговора иногда приходится отправлять сигналы DTMF, например, при работе с голосовым сервером, автосекретарем или удаленным автоответчиком.





Введите DTMF-код.

Чтобы активировать или деактивировать режим DTMF

Телефон находится в состоянии ожидания.	
<i>Меню</i>	Нажмите программную клавишу с этой меткой, чтобы перейти в Главное меню.
<i>Базовая настройка</i>	Клавишами ВВЕРХ/ВНИЗ выберите «Базовая настройка» и нажмите кнопку «ОК».
<i>Звук</i>	Клавишами ВВЕРХ/ВНИЗ выберите «Звук» и нажмите кнопку «ОК».
<i>DTMF-сигнал</i>	Клавишами ВВЕРХ/ВНИЗ выберите «DTMF-сигнал» и нажмите кнопку «ОК».
<i>Переключить</i> или 	Чтобы активировать режим DTMF, установите в поле «DTMF-сигнал» значение «Включено», используя клавиши ВЛЕВО/ВПРАВО или программную клавишу с меткой <i>Переключить</i> . Значение «Отключено» говорит о том, что режим DTMF деактивирован.
 или <i>Сохранить</i>	Нажатием на кнопку «ОК» или программную клавишу с меткой <i>Сохранить</i> сохраните клавишу быстрого набора.
	Завершите процесс настроек.

3.11 Отключение микрофона





Во время разговора.	
	Нажмите клавишу, чтобы выключить микрофон.
	Повторно нажмите клавишу, чтобы микрофон вновь включился.

3.12 Автоматический ответ

В режиме автоответчика вызовы принимаются автоматически.

Активируйте автоответчик:

Телефон находится в состоянии ожидания.	
<i>Меню</i>	Нажмите программную клавишу с этой меткой, чтобы перейти в Главное меню.
<i>Функции</i>	Клавишами ВВЕРХ/ВНИЗ выберите «Функции» и нажмите кнопку «ОК».
<i>Автоматический ответ</i>	Клавишами ВВЕРХ/ВНИЗ выберите «Автоматический ответ» и нажмите кнопку «ОК».
	Клавишами ВВЕРХ/ВНИЗ выберите аккаунт SIP, все вызовы на который будет отправлены на автоответчик. Нажмите «ОК».

 <i>Переключить</i> или 	Программной клавишей <i>Переключить</i> или клавишами ВЛЕВО/ВПРАВО установите в поле значение «Включено», чтобы включить автоответчик.
 или <i>Сохранить</i>	Нажатием на кнопку «ОК» или программную клавишу с меткой <i>Сохранить</i> сохраните настройки.
	В строке состояния появится соответствующая метка.

3.13 Вызов по внутренней связи (интерком)



При выполнении вызова по внутренней связи (интеркому) вызов автоматически принимается вашим собеседником, если на его телефоне включена функция внутренней связи. При этом мелодия звонка будет другой.

Чтобы совершить вызов по интеркому, необходимо создать запрограммированную клавишу: *Интерком*.

- *Аккаунт*: выберите соответствующий SIP-аккаунт.
- *Метка*: введите метку клавиши (ее обозначение на дисплее телефона).
- *Значение*: введите номер контакта для вызова.

3.14 Настройка входящих вызовов интеркома

При получении вызова по интеркому телефон автоматически отвечает на вызов, если вы разрешили эту опцию. Вы можете настроить действие телефона при получении вызова внутренней связи.





Телефон находится в состоянии ожидания.	
<i>Меню</i>	Нажмите программную клавишу с этой меткой, чтобы перейти в Главное меню.
<i>Функции</i>	Клавишами ВВЕРХ/ВНИЗ выберите «Функции» и нажмите кнопку «ОК».
<i>Интерком</i>	Клавишами ВВЕРХ/ВНИЗ выберите «Интерком» и нажмите кнопку «ОК».
	Клавишами ВВЕРХ/ВНИЗ выберите аккаунт SIP, на звонки которого телефон будет отвечать автоматически. Нажмите «ОК».
<i>Переключить</i> или 	Используйте навигационные клавиши ВВЕРХ/ВНИЗ для перехода от одного поля ввода к другому. Выбор внутри одного поля осуществляется нажатием клавиш ВЛЕВО/ВПРАВО или программной клавиши с меткой <i>Переключить</i> . Заполните следующие поля <ul style="list-style-type: none"> • <i>Разрешить</i>: включение/выключение интерком-вызова. • <i>Отключить звук</i>: включить/выключить звук. • <i>Тоновый набор</i>: включить/выключить тоновый набор. • <i>Вмешательство</i>: включить/выключить вмешательство в беседу.
 или <i>Сохранить</i>	Нажатием на кнопку «ОК» или программную клавишу с меткой <i>Сохранить</i> сохраните настройки.

3.15 Изменение PIN-кода

PIN-код запрашивается для разблокировки телефона.



По умолчанию используется PIN-код: 0000.

Телефон находится в состоянии ожидания.	
<i>Меню</i>	Нажмите программную клавишу с этой меткой, чтобы перейти в Главное меню.

<i>Базовая настройка</i>	Клавишами ВВЕРХ/ВНИЗ выберите «Базовая настройка» и нажмите кнопку«ОК».
<i>Блокировка телефона</i>	Клавишами ВВЕРХ/ВНИЗ выберите «Блокировка телефона» и нажмите кнопку«ОК».
<i>Изменить PIN-код</i>	Клавишами ВВЕРХ/ВНИЗ выберите «Изменить PIN-код» и нажмите кнопку«ОК».
	Введите текущий PIN-код.
	Введите новый PIN-код.
	Подтвердите новый PIN-код.
 или <i>Сохранить</i>	Нажатием на кнопку «ОК» или программную клавишу с меткой <i>Сохранить</i> сохраните настройки.
	Завершите процесс настроек.

3.16 Блокировка / разблокировка телефона

Включить блокировку телефона.



Телефон находится в состоянии ожидания.	
<i>Меню</i>	Нажмите программную клавишу с этой меткой, чтобы перейти в Главное меню.
<i>Базовая настройка</i>	Клавишами ВВЕРХ/ВНИЗ выберите «Базовая настройка» и нажмите кнопку«ОК».
<i>Блокировка телефона</i>	Клавишами ВВЕРХ/ВНИЗ выберите «Блокировка телефона» и нажмите кнопку«ОК».
<i>Основной</i>	Клавишами ВВЕРХ/ВНИЗ выберите «Основной» и нажмите кнопку«ОК».
<i>Переключить</i> или 	Клавишами ВЛЕВО/ВПРАВО или программной клавишей <i>Переключить</i> установите в поле «Включить блокировку» значение «Включен», чтобы активировать блокировку телефона.
	Завершите процесс настроек.

Чтобы заблокировать/разблокировать стационарный телефон, необходимо запрограммировать соответствующую клавишу: *Блокировка телефона*.





3.16.1 Заблокировать телефон

	Нажмите запрограммированную клавишу с этой меткой для блокировки телефона.
После блокировки телефона вы можете звонить только на номера экстренных служб, например "Оператор" или "Охрана" (не более 3 номеров, настраивается администратором).	

3.16.2 Разблокировка телефона

	Нажмите запрограммированную клавишу с этой меткой для разблокировки телефона.
	Введите PIN-код.

3.16.3 Активировать или деактивировать автоматическую блокировку телефона

Телефон находится в состоянии ожидания.	
<i>Меню</i>	Нажмите программную клавишу с этой меткой, чтобы перейти в Главное меню.
<i>Базовая настройка</i>	Клавишами ВВЕРХ/ВНИЗ выберите «Базовая настройка» и нажмите кнопку «ОК».
<i>Блокировка телефона</i>	Клавишами ВВЕРХ/ВНИЗ выберите «Блокировка телефона» и нажмите кнопку «ОК».
<i>Основной</i>	Клавишами ВВЕРХ/ВНИЗ выберите «Основной» и нажмите кнопку «ОК».
	Клавишами ВВЕРХ/ВНИЗ выберите «Автоблокировка».
<i>Переключить</i> или 	Клавишами ВЛЕВО/ВПРАВО или программной клавишей <i>Переключить</i> установите в поле «Автоблокировка» значение «Включен», чтобы активировать автоматическую блокировку телефона.
	Введите время ожидания без активности до блокировки клавиш (секунды), используя буквенно-цифровую клавиатуру.
 или <i>Сохранить</i>	Нажатием на кнопку «ОК» или программную клавишу с меткой <i>Сохранить</i> сохраните настройки.
	Завершите процесс настроек.

3.17 Во время разговора

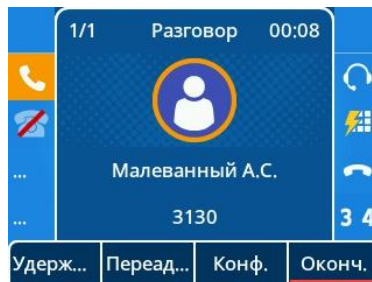

Действия, доступные во время разговора:

<i>Окончить</i>	Завершить вызов.
<i>Удерживать</i>	Поставить вызов на удержание.
<i>Переадресовать</i>	Перевести вызов.
<i>Возобновить</i>	Возобновить вызов (на удержании, припаркованный).
<i>Новый</i>	Выполните второй вызов, когда первый находится в режиме ожидания.
<i>Переключение</i>	Переключение между звонками.
<i>Конференция</i>	Установить трехстороннюю конференц-связь.
<i>Закончить конференцию</i>	Завершение конференции со всеми участниками.

3.18 Выполнение второго вызова во время разговора

Во время разговора.	
<i>Удерживать</i>	Нажмите программную клавишу с этой меткой, чтобы перевести вызов в режим удержания.
<i>Новый</i>	Нажмите программную клавишу с этой меткой, чтобы появилась область для набора номера и журнал вызовов.

Используйте один из следующих вариантов:

	Введите номер с помощью буквенно-цифровой клавиатуры.
	Клавишами ВВЕРХ/ВНИЗ выберите контакт в журнале вызовов, с которым хотите связаться, и нажмите кнопку «ОК».
	Нажмите клавишу с меткой <i>Справочник</i> , клавишами ВВЕРХ/ВНИЗ выберите контакт, с которым хотите связаться, и нажмите кнопку «ОК» или программную клавишу с меткой <i>Вызов</i> .
	Нажмите программную клавишу с меткой <i>123</i> , чтобы переключиться на буквенный режим клавиатуры. Начните вводить имя контакта, с которым хотите связаться. Автоматически начнется поиск среди контактов в справочнике. Клавишами ВВЕРХ/ВНИЗ выберите нужный контакт и нажмите кнопку «ОК» или программную клавишу с меткой <i>Вызов</i> .
	Нажмите эту клавишу, чтобы совершить повторный набор.

3.19 Ответ на второй вызов во время разговора

Пока вызов отображается, вы можете отклонить вызов.

	Во время разговора другой человек пытается позвонить вам. Вы получаете 3 звуковых сигнала. Личность звонящего отображается на экране, пока вызов отображается на вашем телефоне. Клавиша перед SIP-аккаунтом, принимающим вызов, мигает.
Используйте один из следующих вариантов:	
	Нажмите мигающую клавишу линии, связанную с аккаунтом SIP, принимающим вызов.
	Нажмите программную клавишу с меткой <i>Принять вызов</i> или кнопку «ОК», чтобы принять вызов с помощью гарнитуры, если она подключена, или в режиме громкой связи.
	Нажатием клавиши сброса или программной клавишей с меткой <i>Отклонить звонок</i> , можно перевести вызов на голосовую почту, если она настроена.
<i>Без звука</i>	Нажать программную клавишу с этой меткой, чтобы отключить звук звонка (вызов не отклоняется, но телефон перестает издавать сигнал входящего вызова).
<i>Переадресовать</i>	Нажать программную клавишу с этой меткой, чтобы перевести звонок на другой номер. Используйте один из следующих вариантов: <ul style="list-style-type: none">Используя клавиши ВВЕРХ/ВНИЗ (при необходимости), найдите контакт для вызова.Введите номер или имя контакта, на который будет переведен вызов. Переадресовать вызов выбранному контакту.

3.20 Чтобы отменить второй звонок и восстановить первый

Вы разговариваете со вторым контактом, а первый находится в режиме ожидания.

Используйте один из следующих вариантов:

	Нажмите эту клавишу, чтобы завершить разговор со вторым контактом.
<i>Окончить</i>	Нажмите программную клавишу с этой меткой, чтобы завершить разговор со вторым контактом.
Восстановить звонок, находящийся на удержании:	
<i>Возобновить</i>	Нажмите программную клавишу с этой меткой. Вы вернетесь к разговору с первым контактом.



3.21 Перевод вызова в режим удержания (удержание)

Во время разговора вы хотите перевести вызов на удержание и восстановить его позже, с того же телефона.



Перевести вызов в режим удержания:

Используйте один из следующих вариантов:	
	Нажмите эту клавишу, чтобы перевести вызов на удержание.
<i>Удерживать</i>	Нажмите программную с этой меткой, чтобы перевести вызов на удержание.

Восстановить звонок, находящийся на удержании:

Используйте один из следующих вариантов:	
	Повторно нажмите эту клавишу, чтобы вернуться к разговору с абонентом.
<i>Возобновить</i>	Нажмите программную клавишу с этой меткой, чтобы вернуться к разговору с абонентом.
	Нажмите клавишу линии, связанную с аккантуом SIP, с этой меткой, чтобы вернуться к разговору с абонентом.

3.22 Переключение между вызовами

Во время разговора второй вызов находится на удержании.	
Используйте один из следующих вариантов:	
<i>Переключение</i>	Нажмите программную клавишу с этой меткой, чтобы начать переговоры с абонентом, находящемся на удержании.
	Нажмите эту клавишу, чтобы начать переговоры с абонентом, находящемся на удержании.
	Нажмите клавишу линии, связанную с аккантуом SIP, с этой меткой, чтобы начать переговоры с абонентом, находящемся на удержании.



3.23 Перевод вызова

3.23.1 Перевод вызова другому контакту на удержании

Во время разговора второй вызов находится на удержании.	
Используйте один из следующих вариантов:	

	Нажмите эту клавишу, чтобы соединить двух абонентов.
<i>Перевести</i>	Нажмите программную клавишу с этой меткой, чтобы соединить двух абонентов.



3.23.2 Чтобы перевести вызов на другой номер

Во время разговора.	
Используйте один из следующих вариантов:	
	Нажмите эту клавишу. Первый вызов будет переведен на удержание.
<i>Перевести</i>	Нажмите программную клавишу с этой меткой. Первый вызов будет переведен на удержание.
<i>Новый</i> ->  или <i>Вызов</i>	Нажмите программную клавишу с меткой <i>Новый</i> , чтобы открыть поле ввода номера. Позвоните получателю перевода, используя функцию набора номера, набора по имени, журнал вызовов или справочник. Дождитесь ответа.
Используйте один из следующих вариантов:	
	Нажмите эту клавишу, чтобы соединить двух абонентов.
<i>Перевести</i>	Нажмите программную клавишу с этой меткой, чтобы соединить двух абонентов.

Перевод между двумя внешними вызовами, как правило, невозможен (зависит от страны и конфигурации системы).

3.23.3 Слепой перевод вызова

Вы также можете немедленно перевести вызов, не дожидаясь ответа собеседника.

Во время разговора.	
Используйте один из следующих вариантов:	
	Нажмите эту клавишу. Первый вызов будет переведен на удержание.
<i>Перевести</i>	Нажмите программную клавишу с этой меткой. Первый вызов будет переведен на удержание.
<i>Новый</i> ->  или <i>Вызов</i>	Нажмите программную клавишу с меткой <i>Новый</i> , чтобы открыть поле ввода номера. Позвоните получателю перевода, используя функцию набора номера, набора по имени, журнал вызовов или справочник.
<i>Слепой перевод</i>	Не дожидаясь ответа на ваш звонок, нажмите программную клавишу с меткой <i>Слепой перевод</i> , чтобы соединить двух абонентов.

Перевод между двумя внешними вызовами, как правило, невозможен (зависит от страны и конфигурации системы).

3.24 Трехсторонняя конференция

Во время разговора второй вызов находится на удержании.	
Используйте один из следующих вариантов:	

	Нажмите эту клавишу, чтобы начать конференцию.
<i>Конференция</i>	Нажмите программную клавишу с этой меткой, чтобы начать конференцию.



3.24.1 Завершение конференции со всеми участниками

Вы находитесь в режиме конференции.	
Используйте один из следующих вариантов:	
	Нажмите эту клавишу, чтобы завершить конференцию.
<i>Закончить конференцию</i>	Нажмите программную клавишу с этой меткой, чтобы завершить конференцию.

3.24.2 После конференции, чтобы два ваших собеседника могли общаться между собой

Вы находитесь в режиме конференции.	
Используйте один из следующих вариантов:	
	Нажмите эту клавишу, чтобы два участника остались в разговоре между собой после окончания конференции.
<i>Перевести</i>	Нажмите программную клавишу с этой меткой, чтобы два участника остались в разговоре между собой после окончания конференции.

3.25 Пятисторонняя конференция с внутренними контактами

Вы находитесь в трехсторонней конференц-связи.	
Используйте один из следующих вариантов:	
	Нажмите эту клавишу.
<i>Удерживать</i>	Нажмите программную с этой меткой.
<i>Новый</i> ->  или <i>Вызов</i>	Программной клавише с меткой <i>Новый</i> откройте поле для ввода номера нового участника конференции. Позвоните получателю перевода, используя функцию набора номера, набора по имени, журнал вызовов или справочник. Дождитесь ответа.
<i>Присоединиться</i>	Нажмите программную клавишу с этой меткой, чтобы добавить нового участника к конференции.

Когда максимальное количество участников будет достигнуто, вы не сможете сделать новый вызов, чтобы добавить нового участника.

3.25.1 Завершение конференции со всеми участниками

Вы находитесь в режиме конференции.	
Используйте один из следующих вариантов:	
	Нажмите эту клавишу, чтобы завершить конференцию.

Закончить конференцию





Нажмите программную клавишу с этой меткой, чтобы завершит конференцию.

Если вы являетесь участником (не вы инициировали конференц-вызов), вы можете выйти из конференции,





нажав клавишу .

3.26 Скрыть свой номер телефона

вы можете выбрать способ скрыть свою личность при вызове.

Телефон находится в состоянии ожидания.	
<i>Меню</i>	Нажмите программную клавишу с этой меткой, чтобы перейти в Главное меню.
<i>Функции</i>	Клавишами ВВЕРХ/ВНИЗ выберите «Функции» и нажмите кнопку «ОК».
<i>Анонимный звонок</i>	Клавишами ВВЕРХ/ВНИЗ выберите «Анонимный звонок» и нажмите кнопку «ОК».
	Клавишами ВВЕРХ/ВНИЗ выберите аккаунт SIP, телефонный номер которого будет скрыт при вызове, и нажмите кнопку «ОК».
<i>Переключить</i> или 	Клавишами ВЛЕВО/ВПРАВО или программной клавише с меткой <i>Переключить</i> , установите в поле «Анонимный звонок» значение «Включено».
 или <i>Сохранить</i>	Подтвердите свой выбор нажатием кнопки «ОК» или программной клавиши с меткой <i>Сохранить</i> .
	Завершите процесс настроек.



3.27 Отклонять анонимные звонки

Телефон находится в состоянии ожидания.	
<i>Меню</i>	Нажмите программную клавишу с этой меткой, чтобы перейти в Главное меню.
<i>Функции</i>	Клавишами ВВЕРХ/ВНИЗ выберите «Функции» и нажмите кнопку «ОК».
<i>Анонимный отказ</i>	Клавишами ВВЕРХ/ВНИЗ выберите «Анонимный отказ» и нажмите кнопку «ОК».
	Клавишами ВВЕРХ/ВНИЗ выберите аккаунт SIP, анонимные вызовы на номер которого будут отклонены, и нажмите кнопку «ОК».
<i>Переключить</i> или 	Клавишами ВЛЕВО/ВПРАВО или программной клавише с меткой <i>Переключить</i> , установите в поле «Анонимный отказ» значение «Включено».
 или <i>Сохранить</i>	Подтвердите свой выбор нажатием кнопки «ОК» или программной клавиши с меткой <i>Сохранить</i> .
	Завершите процесс настроек.

3.28 Не беспокоить

Вы можете сделать свой абонентский терминал временно недоступным для всех вызовов.

Телефон находится в состоянии ожидания.	
<i>Меню</i>	Нажмите программную клавишу с этой меткой, чтобы перейти в Главное меню.
<i>Функции</i>	Клавишами ВВЕРХ/ВНИЗ выберите «Функции» и нажмите кнопку «ОК».

<i>DND</i>	Клавишами ВВЕРХ/ВНИЗ выберите «DND» и нажмите кнопку «ОК».
<i>Переключить</i> или 	Клавишами ВЛЕВО/ВПРАВО или программной клавише с меткой <i>Переключить</i> , установите в поле «Статус DND» значение «Включено».
 или <i>Сохранить</i>	Подтвердите свой выбор нажатием кнопки «ОК» или программной клавиши с меткой <i>Сохранить</i> .
	Завершите процесс настроек.

Чтобы отключить функцию "Не беспокоить", выполните ту же процедуру.



Чтобы иметь прямой доступ к этой функции, запрограммируйте клавишу на главной странице (см.: п.5.6 «Программируемые клавиши»).

С помощью веб-управления можно включить/выключить функцию для всех аккаунтов, заявленных на телефоне (запрашивается пароль администратора телефона).

3.29 Переадресация на номер

Когда вы отсутствуете или уже находитесь в разговоре, все ваши звонки могут быть переадресованы на определенный номер. Вы можете задать запрограммированную клавишу для активации переадресации.

Телефон находится в состоянии ожидания.	
<i>Меню</i>	Нажмите программную клавишу с этой меткой, чтобы перейти в Главное меню.
<i>Функции</i>	Клавишами ВВЕРХ/ВНИЗ выберите «Функции» и нажмите кнопку «ОК».
<i>Переадресация вызовов</i>	Клавишами ВВЕРХ/ВНИЗ выберите «Переадресация вызовов» и нажмите кнопку «ОК».
Выберите необходимый тип переадресации вызовов клавишами ВВЕРХ/ВНИЗ и нажмите кнопку «ОК».	
<i>Безусловная переадресация</i>	Все ваши звонки немедленно переадресуются на другой номер.
<i>Переадресация по занятости</i>	Все ваши звонки переадресуются на другой номер, если линия занята.
<i>Переадресация по неответу</i>	Все ваши звонки переадресуются на другой номер, когда вы не можете ответить.

<i>Переключить</i> или 	Клавишами ВЛЕВО/ВПРАВО или программной клавише с меткой <i>Переключить</i> установите в поле «Переадресация» значение «Включено».
<i>Переадресовать на</i>	Клавишами ВВЕРХ/ВНИЗ выберите «Переадресовать на».
	Введите номер телефона, на который будут переадресованы все вызовы, используя клавиатуру.
 или <i>Сохранить</i>	Подтвердите свой выбор нажатием кнопки «ОК» или программной клавиши с меткой <i>Сохранить</i> .
	Завершите процесс настроек.

Чтобы иметь прямой доступ к этой функции, запрограммируйте клавишу на главной странице (см.: Программируемые клавиши).



Мы рекомендуем использовать запрограммированную клавишу на главной странице. Если функция активирована, загорается соответствующая клавиша.

С помощью управления через веб можно включить/выключить функцию для всех аккаунтов, установленных на телефоне (запрашивается пароль администратора телефона).

3.30 Отмена всех переадресаций

Если вы используете запрограммированную клавишу, просто нажмите ее.





Телефон находится в состоянии ожидания.	
<i>Меню</i>	Нажмите программную клавишу с этой меткой, чтобы перейти в Главное меню.
<i>Функции</i>	Клавишами ВВЕРХ/ВНИЗ выберите «Функции» и нажмите кнопку «ОК».
<i>Переадресация вызовов</i>	Клавишами ВВЕРХ/ВНИЗ выберите «Переадресация вызовов» и нажмите кнопку «ОК».
Выберите необходимый тип переадресации вызовов клавишами ВВЕРХ/ВНИЗ и нажмите кнопку «ОК».	
<i>Безусловная переадресация</i>	Все ваши звонки немедленно переадресуются на другой номер.
<i>Переадресация по занятости</i>	Все ваши звонки переадресуются на другой номер, если линия занята.
<i>Переадресация по неответу</i>	Все ваши звонки переадресуются на другой номер, когда вы не можете ответить.

<i>Переключить</i> или 	Клавишами ВЛЕВО/ВПРАВО или программной клавише с меткой <i>Переключить</i> установите в поле «Переадресация» значение «Отключено».
 или <i>Сохранить</i>	Подтвердите свой выбор нажатием кнопки «ОК» или программной клавиши с меткой <i>Сохранить</i> .
	Завершите процесс настроек.

3.31 Прослушать голосовую почту

Эта функция зависит от конфигурации системы. При необходимости обратитесь к своему администратору.

Клавиша сообщений мигает при получении нового голосового сообщения или при пропущенных вызовах.





	Нажмите эту клавишу, чтобы отобразить сообщений о пропущенных вызовах и голосовых сообщениях.
	Количество новых сообщений отображается для каждого аккаунта. Клавишами ВВЕРХ/ВНИЗ выберите нужный аккаунт и нажмите «ОК».
	Клавишами ВВЕРХ/ВНИЗ выберите сообщение.
 или <i>Enter</i>	Подтвердите свой выбор нажатием кнопки «ОК» или программной клавиши с меткой <i>Сохранить</i> . Позвоните на голосовую почту. Следуйте инструкциям сервера голосовой почты.

Для доступа к голосовой почте можно использовать меню: *Меню* → *Голосовая почта* → *Прослушать голосовую почту*.

3.32 Определение номера «горячей линии»

Если номер "горячей линии" настроен, он набирается сразу или с задержкой, когда вы берете трубку, нажимаете кнопку громкой связи или кнопку гарнитуры.

Чтобы настроить номер "горячей линии", выполните следующие действия:

Телефон находится в состоянии ожидания.	
<i>Меню</i>	Нажмите программную клавишу с этой меткой, чтобы перейти в Главное меню.
<i>Функции</i>	Клавишами ВВЕРХ/ВНИЗ выберите «Функции» и нажмите кнопку «ОК».
<i>Горячая линия</i>	Клавишами ВВЕРХ/ВНИЗ выберите «Горячая линия» и нажмите кнопку «ОК».
<i>Переключить</i> или 	Используйте навигационные клавиши ВВЕРХ/ВНИЗ для перехода от одного поля ввода к другому. Выбор внутри одного поля осуществляется нажатием клавиш ВЛЕВО/ВПРАВО или программной клавиши с меткой <i>Переключить</i> . Заполните следующие поля: <ul style="list-style-type: none">Состояние: Отключено/Включено.
	<ul style="list-style-type: none">Номер: введите номер "горячей линии".
	<ul style="list-style-type: none">Задержка: Введите время задержки перед набором номера "горячей линии". Вызов совершается на номер «Горячей линии», если в течение этого времени не будет выполнено никаких действий (0 - 10 с). Номер "горячей линии" будет набран немедленно, если время задержки установлено на 0 с.
 или <i>Сохранить</i>	Подтвердите свой выбор нажатием кнопки «ОК» или программной клавиши с меткой <i>Сохранить</i> .
	Завершите процесс настроек.

Выполните ту же процедуру, чтобы деактивировать функцию.

Эту функцию можно настроить через веб-управление.

3.33 Многоадресный пейджинг





Многоадресный пейджинг позволяет транслировать мгновенные аудиообъявления пользователям, которые слушают определенную группу многоадресной рассылки на определенном канале. Телефон поддерживает 25 каналов.

Примечание: Все IP-телефоны в группе многоадресного оповещения должны быть развернуты в одной подсети, поскольку используется широковещательная рассылка. Телефон может отправлять/принимать передачи только на/с прослушиваемых каналов. Трансляции других каналов будут автоматически игнорироваться IP-телефоном.

3.33.1 Установка клавиши пейджинга





Вы можете установить клавишу многоадресного пейджинга для пейджинговой группы, что позволит вам быстро отправлять объявления на экране ожидания.

Телефон находится в состоянии ожидания.	
<i>Меню</i>	Нажмите программную клавишу с этой меткой, чтобы перейти в Главное меню.
<i>Функции</i>	Клавишами ВВЕРХ/ВНИЗ выберите «Функции» и нажмите кнопку «ОК».
<i>Программируемые клавиши</i>	Клавишами ВВЕРХ/ВНИЗ выберите «Программируемые клавиши» и нажмите кнопку «ОК».

	Клавишами ВВЕРХ/ВНИЗ выбрать «Программируемая клавиша *», где знак «*» означает порядковый номер программируемой клавиши, и нажать кнопку «ОК».
<i>Переключить</i> или 	Клавишами ВЛЕВО/ВПРАВО или программной клавишей с меткой <i>Переключить</i> установите в поле «Тип клавиши» значение «Пейджинг».
	Введите метку программируемой клавиши (название, отображаемое на дисплее), используя буквенно-цифровую клавиатуру.
	Введите IP-адрес многоадресной рассылки и номер порта (например, 224.0.0.1:1000) в поле «Значение» и нужный канал в диапазоне от 1 до 25 в поле «Добавочный», используя буквенно-цифровую клавиатуру.
 или <i>Сохранить</i>	Подтвердите свой выбор нажатием кнопки «ОК» или программной клавиши с меткой <i>Сохранить</i> .

Настроить можно также долгим нажатием на нужную программируемую клавишу на экране ожидания. Вы можете отправить пейджинговое сообщение с помощью клавиши Пейджинг, когда телефон находится в режиме ожидания.

3.33.2 Настройка группы пейджинга

Телефон находится в состоянии ожидания.	
<i>Меню</i>	Нажмите программную клавишу с этой меткой, чтобы перейти в Главное меню.
<i>Функции</i>	Клавишами ВВЕРХ/ВНИЗ выберите «Функции» и нажмите кнопку «ОК».
<i>Список пейджинга</i>	Клавишами ВВЕРХ/ВНИЗ выберите «Список пейджинга» и нажмите кнопку «ОК».
	Клавишами ВВЕРХ/ВНИЗ выбрать номер списка.
<i>Опция</i>	Нажмите программную клавишу с этой меткой, чтобы получить доступ к дополнительным функциям.
<i>Правка</i>	Клавишами ВВЕРХ/ВНИЗ выберите «Правка» и нажмите кнопку «ОК».
	Введите метку программируемой клавиши (название, отображаемое на дисплее), используя буквенно-цифровую клавиатуру.
	Введите IP-адрес многоадресной рассылки и номер порта (например, 224.0.0.1:1000) в поле «Значение» и нужный канал в диапазоне от 1 до 25 в поле «Добавочный», используя буквенно-цифровую клавиатуру.
<i>Опция → Удаление</i>	Удаление выбранной группы пейджинга.
<i>Опция → Удалить все</i>	Удалить все группы пейджинга.
 или <i>Пейджинг</i>	Отправьте пейджинг нажатием кнопки «ОК» или программной клавиши с меткой <i>Пейджинг</i> .

Для легкого доступа к группам пейджинга на экране ожидания можно установить клавишу списка пейджинга.

3.33.3 Получение многоадресной пейджинговой рассылки

Если системный администратор установил для вас группу прослушивания пейджинга, вы можете автоматически принимать пейджинговый вызов, когда телефон находится в режиме ожидания.

Если идет голосовой вызов или пейджинговый вызов, или если на телефоне активирована функция DND, телефон обрабатывает новый пейджинговый вызов по-разному в соответствии с настройками прослушивания многоадресной рассылки, настроенными системным администратором.

3.33.4 Управление пейджинговым вызовом

Во время пейджингового вызова вы в любой момент можете управлять им вручную.

- Выберите *Удерживать*, чтобы перевести текущий пейджинговый вызов в режим удержания.
- Выберите *Возобновить*, чтобы возобновить удерживаемый пейджинговый вызов.
- Выберите *Закончить*, чтобы завершить пейджинговый вызов.

4 Возможности МиниКом-ТА-IP-4

В этой главе описываются некоторые варианты использования вашего телефона.

4.1 Настройка телефона для удаленной работы

Ваш IP-телефон совместим с возможностью удаленной работы (VPN) через защищенное соединение (зашифрованное). Виртуальная частная сеть (VPN) - это технология, которая позволяет устройству создать туннельное соединение с сервером и стать частью сети предприятия (сети VPN-сервера). VPN-туннели защищены протоколом OpenVPN с аутентификацией TLS, учетными данными и сертификатами.

Чтобы установить VPN-соединение, убедитесь, что у вас есть информация о подключении от хостинг-провайдера:

- Параметры подключения: адрес сервера, порт и протокол.
- Файл сертификации корневого сертификата CA (.crt).
- Файл сертификации клиента (.crt).
- Файл ключа клиента (.key).

VPN-соединение должно быть настроено, запущено и остановлено с помощью веб-управления.

- Откройте [веб-управление](#) устройства [веб-управления](#).
Когда телефон подключен к сети, администратор может получить доступ к веб-управлению через веб-браузер, введя IP-адрес телефона. При этом запрашивается пароль администратора телефона.

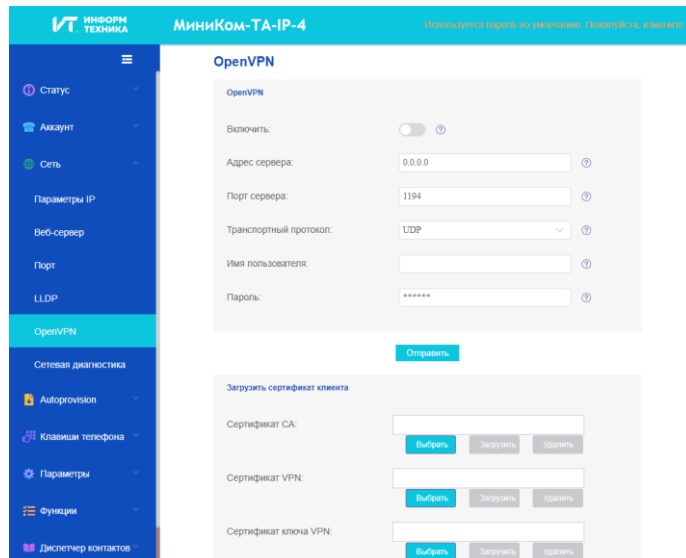

- На вкладке настроек выберите меню VPN (OpenVPN).
- Введите необходимую информацию (адрес VPN-сервера, порт и протокол).
- Загрузить файлы безопасности: выберите файл и нажмите кнопку загрузки для каждого файла (корневой сертификат CA, сертификат клиента, файл ключа клиента).
- Включить VPN.

- Применить.
- Телефон перезагрузится.

Соединение будет устанавливаться при каждой перезагрузке системы, пока вы не отключите VPN вручную.

Чтобы отключить VPN:



- Откройте устройство веб-управления.
- На вкладке настроек выберите меню VPN (OpenVPN).
- Отключить VPN.
- Включить VPN.
- Применить.
- Телефон перезагрузится.





4.2 Подключение телефона к Wi-Fi

В случае удаленной работы (VPN) можно подключить телефон к беспроводной сети вашей компании или дома. Для этого необходимо подключить адаптер Wi-Fi к разъему USB-A телефона: Для получения информации о поддерживаемом адаптер обратитесь и к своему администратору. Адаптер может работать в диапазонах 2,4 ГГц и 5 ГГц, но мы рекомендуем использовать сеть Wi-Fi 5 ГГц для обеспечения наилучшего качества звука. Лучший вариант радиосигнала будет выбран автоматически. При подключении к точке доступа Wi-Fi в строке состояния отображается специальный значок: .

4.2.1 Настройка беспроводной сети

Вы можете вручную настроить МиниКом-ТА-IP-4 для подключения к выбранной точке доступа Wi-Fi (SSID). Этот раздел полезен при подключении телефона к личной сети Wi-Fi для телеработы или для проверки конфигурации Wi-Fi телефона. Перед настройкой телефона необходимо узнать имя и ключ безопасности сети (пароли) точки доступа Wi-Fi.

Подключите адаптер Wi-Fi к разъему USB-A стационарного телефона. Включите телефон (с питанием от PoE или адаптера).	
Телефон находится в состоянии ожидания.	
<i>Меню</i>	Нажмите программную клавишу с этой меткой, чтобы перейти в Главное меню.
<i>Базовая настройка</i>	Клавишами ВВЕРХ/ВНИЗ выберите «Базовая настройка» и нажмите кнопку «ОК».
<i>Wi-Fi</i>	<p>Клавишами ВВЕРХ/ВНИЗ выберите «Wi-Fi» и нажмите кнопку «ОК».</p> <p>Все обнаруженные SSID перечислены в соответствии с уровнем сигнала (отображение доступных сетей может занять несколько секунд).</p> <p>Для прокрутки страницы используйте клавиши ВВЕРХ/ВНИЗ.</p> <p>: этот значок, отображаемый слева от названия SSID, отражает уровень сигнала: чем больше волн, тем лучше сигнал. Во время установления соединения этот значок отображается справа от имени SSID.</p> <p>: этот значок указывает на текущие подключенные SSID.</p> <p>: : этот значок указывает на SSID, уже сохраненные в телефоне.</p>
 или <i>Подробнее</i>	Для отображения всей информации о соответствующей беспроводной сети, такой как SSID, режим шифрования, канал, уровень сигнала, нажмите кнопку «ОК» или программную клавишу с меткой <i>Подробнее</i> .

Подключить	Нажмите программную клавишу с этой меткой, чтобы подключить телефон к выбранной беспроводной сети.
	Если беспроводная сеть еще не сохранена, введите ключ безопасности сети (пароль), используя буквенно-цифровую клавиатуру.  : Во время установления соединения отображается значок Wi-Fi (от 1 до 4 волн).
	Если соединение установлено успешно, на телефоне отображается всплывающее окно. При подключении к точке доступа Wi-Fi в строке состояния отображается определенный значок  . SSID и аутентификация автоматически сохраняются, если они еще не были сохранены.

Чтобы вернуться к проводной сети, выключите функцию Wi-Fi или отсоедините Wi-Fi адаптер.

4.2.2 Управление беспроводной сетью

Диспетчер Wi-Fi позволяет управлять всеми сохраненными конфигурациями беспроводных сетей на телефоне. Если беспроводная сеть доступна и сохранена на телефоне, подключение происходит автоматически. Если доступно несколько сетей, будет использоваться та, которая имеет наивысший приоритет.

4.2.2.1 Откройте диспетчер Wi-Fi

Телефон находится в состоянии ожидания.	
<i>Меню</i>	Нажмите программную клавишу с этой меткой, чтобы перейти в Главное меню.
<i>Базовая настройка</i>	Клавишами ВВЕРХ/ВНИЗ выберите «Базовая настройка» и нажмите кнопку «ОК».
<i>Wi-Fi</i>	Клавишами ВВЕРХ/ВНИЗ выберите «Wi-Fi» и нажмите кнопку «ОК».
<i>Диспетчер Wi-Fi</i>	Клавишами ВВЕРХ/ВНИЗ выберите «Диспетчер Wi-Fi» и нажмите кнопку «ОК».

4.2.2.2 Добавление новой беспроводной сети

Откройте диспетчер Wi-Fi (см. п.4.2.2.1 «Откройте диспетчер Wi-Fi»).	
<i>Добавить</i>	Нажмите программную клавишу с этой меткой, чтобы добавить новую сеть. В зависимости от сети Wi-Fi введите SSID, режим безопасности, режим шифрования и пароль беспроводной сети. Используйте клавишу буквенно-цифровой клавиатуры для переключения между цифровой и буквенной клавиатурой.
<i>Сохранить</i>	Нажмите программную клавишу с этой меткой, чтобы сохранить беспроводную сеть.

4.2.2.3 Изменение сохраненной беспроводной сети

Откройте диспетчер Wi-Fi (см. п.4.2.2.1 «Откройте диспетчер Wi-Fi»).	
	С помощью клавиш ВВЕРХ/ВНИЗ выберите сохраненную беспроводную сеть для редактирования.
<i>Опция</i>	Нажмите программную клавишу с этой меткой, чтобы получить доступ к дополнительным функциям.
<i>Правка</i>	Нажмите программную клавишу с этой меткой, чтобы изменить параметры выбранной беспроводной сети. В зависимости от сети Wi-Fi введите SSID, режим безопасности, режим шифрования и пароль беспроводной сети. Используйте клавишу буквенно-цифровой клавиатуры для переключения между цифровой и буквенной клавиатурой.

Сохранить

Нажмите программную клавишу с этой меткой, чтобы сохранить изменения беспроводной сети.

4.2.2.4 Настройка приоритета сохраненной беспроводной сети

Откройте диспетчер Wi-Fi (см. п.4.2.2.1 «Откройте диспетчер Wi-Fi»).



С помощью клавиш ВВЕРХ/ВНИЗ выберите сохраненную беспроводную сеть для редактирования.

Опция

Нажмите программную клавишу с этой меткой, чтобы получить доступ к дополнительным функциям.

*Перемещение
вверх/перемещение вниз*

Настройте приоритет сети Wi-Fi нажатием программных клавиш с этой меткой.

4.2.2.5 Удалите сохраненную беспроводную сеть

Откройте диспетчер Wi-Fi (см. п.4.2.2.1 «Откройте диспетчер Wi-Fi»).



С помощью клавиш ВВЕРХ/ВНИЗ выберите сохраненную беспроводную сеть для удаления.

Опция

Нажмите программную клавишу с этой меткой, чтобы получить доступ к дополнительным функциям.

Удаление

Нажмите программную клавишу с этой меткой, чтобы удалить выбранную беспроводную сеть.

Можно также удалить все беспроводные сети через: *Опция* → *Удалить все*.

4.3 Совместное использование рабочего места

Доступность этой функции зависит от вашей системы и ее конфигурации. Перед использованием функции обратитесь к своему администратору.

Эта функция позволяет использовать любой совместимый SIP-телефон в вашей компании с вашим собственным телефонным номером. Когда вы активируете свой аккаунт на стационарном телефоне, вы получаете всю конфигурацию телефона: локальный каталог, историю (в зависимости от конфигурации системы). После перезагрузки телефон возвращает начальную конфигурацию.

Рекомендуется одновременно активировать только один телефонный номер, чтобы все входящие звонки поступали на один и тот же телефон.

Эту функцию должен активировать администратор телефона.

Перед использованием этой функции необходимо запрограммировать клавишу на главной странице со следующей функцией: *Совместное использование рабочего места*.



- *Метка*: введите название программируемой клавиши, отображаемое на дисплее.

4.3.1 Вход в систему совместного использования раб. места

При запуске функции совместного использования рабочего места все пользовательские конфигурации на телефоне удаляются.



Нажмите запрограммированную клавишу с этой меткой.

	Нажмите программную клавишу с этой меткой, чтобы подтвердить, что все текущие конфигурации пользователей будут удалены.
	Введите номер телефона и пароль аккаунта SIP, используя буквенно-цифровую клавиатуру.
 или <i>Сохранить</i>	Подтвердите свой выбор нажатием кнопки «OK» или программной клавиши с меткой <i>Сохранить</i> . Телефон начнет загружать данные аккаунта SIP.

4.3.2 Выход из режима совместного использования



Если вы закончили работу и хотите восстановить исходное состояние телефона, перезагрузите телефон.

5 Программирование телефона

5.1 Настройка аудиофункций

Эти функции можно настроить через веб-управление.



5.1.1 Выбор мелодии

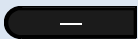
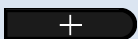

Телефон находится в состоянии ожидания.	
<i>Меню</i>	Нажмите программную клавишу с этой меткой, чтобы перейти в Главное меню.
<i>Базовая настройка</i>	Клавишами ВВЕРХ/ВНИЗ выберите «Базовая настройка» и нажмите кнопку «ОК».
<i>Звук</i>	Клавишами ВВЕРХ/ВНИЗ выберите «Звук» и нажмите кнопку «ОК».
<i>Сигнал вызова</i>	Клавишами ВВЕРХ/ВНИЗ выберите «Сигнал вызова» и нажмите кнопку «ОК».
<i>Внеш. мелодия</i> <i>Внутр. мелодия</i>	Клавишами ВВЕРХ/ВНИЗ выберите «Внешняя мелодия» для сигнала, проигрываемого телефоном при поступлении внутреннего вызова, или «Внешняя мелодия» для сигнала, проигрываемого телефоном при поступлении внешнего вызова, и нажмите кнопку «ОК».
	Клавишами ВВЕРХ/ВНИЗ выберите мелодию по своему вкусу (16 мелодий).
 или <i>Сохранить</i>	Подтвердите свой выбор нажатием кнопки «ОК» или программной клавиши с меткой <i>Сохранить</i> .
	Завершите процесс настроек.

5.1.2 Регулировка громкости звонка



Телефон находится в состоянии ожидания.	
 	Нажатием этих клавиш можно изменять уровень громкости (10 уровней).

5.1.3 Настройка мелодии звонка

Телефон находится в состоянии ожидания.	
<i>Меню</i>	Нажмите программную клавишу с этой меткой, чтобы перейти в Главное меню.
<i>Базовая настройка</i>	Клавишами ВВЕРХ/ВНИЗ выберите «Базовая настройка» и нажмите кнопку «ОК».
<i>Звук</i>	Клавишами ВВЕРХ/ВНИЗ выберите «Звук» и нажмите кнопку «ОК».
<i>Сигнал вызова</i>	Клавишами ВВЕРХ/ВНИЗ выберите «Сигнал вызова» и нажмите кнопку «ОК».
<i>Режим звонка</i>	Клавишами ВВЕРХ/ВНИЗ выберите «Режим звонка» и нажмите кнопку «ОК».
<i>Переключить</i> или 	Клавишами ВЛЕВО/ВПРАВО или программной клавишей с меткой <i>Переключить</i> выберите звонок: <ul style="list-style-type: none"><i>Обычный звонок</i> Обычный звонок сигнализирует о входящем вызове.<i>Нарастающий сигнал</i> Громкость звонка постепенно увеличивается, сигнализируя о входящем вызове.
<i>Переключить</i> или 	Клавишами ВЛЕВО/ВПРАВО или программной клавишей с меткой <i>Переключить</i> включите или отключите беззвучный режим: В поле «Беззвучный режим» установить значение «Включено» или «Отключено».

	При входящем вызове сигнал звонка проигрываться не будет, но светодиод будет медленно мигать, сигнализируя о входящем вызове.
 или <i>Сохранить</i>	Подтвердите свой выбор нажатием кнопки «OK» или программной клавиши с меткой <i>Сохранить</i> .
	Завершите процесс настроек.



5.1.4 Настройка скрытого режима (звуковой сигнал)

Телефон находится в состоянии ожидания.	
<i>Меню</i>	Нажмите программную клавишу с этой меткой, чтобы перейти в Главное меню.
<i>Базовая настройка</i>	Клавишами ВВЕРХ/ВНИЗ выберите «Базовая настройка» и нажмите кнопку «OK».
<i>Звук</i>	Клавишами ВВЕРХ/ВНИЗ выберите «Звук» и нажмите кнопку «OK».
<i>Сигнал вызова</i>	Клавишами ВВЕРХ/ВНИЗ выберите «Сигнал вызова» и нажмите кнопку «OK».
<i>Гудок</i>	Клавишами ВВЕРХ/ВНИЗ выберите «Гудок» и нажмите кнопку «OK».
<i>Переключить</i> или 	Клавишами ВЛЕВО/ВПРАВО или программной клавишей с меткой <i>Переключить</i> выберите количество гудков перед звонком. <ul style="list-style-type: none"> <i>Гудок 0</i> Моментальный звонок, сигнализирует о входящем вызове. <i>Гудок 1</i> Гудок, за которым следует звонок, сигнализирует о входящем вызове. <i>Гудок 3</i> Три гудка, за которыми следует звонок, сигнализируют о входящем вызове.
 или <i>Сохранить</i>	Подтвердите свой выбор нажатием кнопки «OK» или программной клавиши с меткой <i>Сохранить</i> .
	Завершите процесс настроек.



5.1.5 Режим рабочего места

Ваш телефон поддерживает режим рабочего места. Режим рабочего места позволяет администратору переключать звонок на громкоговоритель, гарнитуру или на оба устройства. Эта функция настраивается через веб-управление. Для получения дополнительной информации обратитесь к своему администратору.



5.2 Выбор языка

Телефон находится в состоянии ожидания.	
<i>Меню</i>	Нажмите программную клавишу с этой меткой, чтобы перейти в Главное меню.
<i>Базовая настройка</i>	Клавишами ВВЕРХ/ВНИЗ выберите «Базовая настройка» и нажмите кнопку «OK».
<i>Язык</i>	Клавишами ВВЕРХ/ВНИЗ выберите «Язык» и нажмите кнопку «OK».
	Клавишами ВВЕРХ/ВНИЗ выберите нужный язык.
 или <i>Сохранить</i>	Подтвердите свой выбор нажатием кнопки «OK» или программной клавиши с меткой <i>Сохранить</i> .
	Завершите процесс настроек.

5.3 Регулировка яркости телефона



Телефон находится в состоянии ожидания.	
<i>Меню</i>	Нажмите программную клавишу с этой меткой, чтобы перейти в Главное меню.
<i>Базовая настройка</i>	Клавишами ВВЕРХ/ВНИЗ выберите «Базовая настройка» и нажмите кнопку «ОК».
<i>Вывод на экран</i>	Клавишами ВВЕРХ/ВНИЗ выберите «Вывод на экран» и нажмите кнопку «ОК».
<i>Подсветка</i>	Клавишами ВВЕРХ/ВНИЗ выберите «Подсветка» и нажмите кнопку «ОК».
Используйте навигационные клавиши ВВЕРХ/ВНИЗ для перехода от одного поля ввода к другому. Выбор внутри одного поля осуществляется нажатием клавиш ВЛЕВО/ВПРАВО или программной клавиши с меткой <i>Переключить</i> .	
<i>Переключить</i> или 	Заполните следующие поля: <ul style="list-style-type: none"><i>Активный уровень</i>. Регулировка яркости во время использования телефона.<i>Неактивный уровень</i>. Регулировка приглушенной яркости, когда телефон не используется.<i>Время подсветки</i>. Установите длительность тайм-аута, по окончании которого активный режим дисплея будет сменен неактивным режимом дисплея.
 или <i>Сохранить</i>	Подтвердите свой выбор нажатием кнопки «ОК» или программной клавиши с меткой <i>Сохранить</i> .
	Завершите процесс настроек.

5.4 Включение заставки и определение задержки

Телефон находится в состоянии ожидания.	
<i>Меню</i>	Нажмите программную клавишу с этой меткой, чтобы перейти в Главное меню.
<i>Базовая настройка</i>	Клавишами ВВЕРХ/ВНИЗ выберите «Базовая настройка» и нажмите кнопку «ОК».
<i>Вывод на экран</i>	Клавишами ВВЕРХ/ВНИЗ выберите «Вывод на экран» и нажмите кнопку «ОК».
<i>Экранная заставка</i>	Клавишами ВВЕРХ/ВНИЗ выберите «Экранная заставка» и нажмите кнопку «ОК».
Используйте навигационные клавиши ВВЕРХ/ВНИЗ для перехода от одного поля ввода к другому. Выбор внутри одного поля осуществляется нажатием клавиш ВЛЕВО/ВПРАВО или программной клавиши с меткой <i>Переключить</i> .	
<i>Экранная заставка</i>	Установите в поле «Экранная заставка» значение «Включено».
<i>Время ожидания</i>	Задайте значение в поле «Время ожидания», используя буквенно-цифровую клавиатуру.
 или <i>Сохранить</i>	Подтвердите свой выбор нажатием кнопки «ОК» или программной клавиши с меткой <i>Сохранить</i> .
	Завершите процесс настроек.

5.5 Определение номера голосовой почты



Телефон находится в состоянии ожидания.	
<i>Меню</i>	Нажмите программную клавишу с этой меткой, чтобы перейти в Главное меню.
<i>Сообщение</i>	Клавишами ВВЕРХ/ВНИЗ выберите «Сообщение» и нажмите кнопку «ОК».
<i>Голосовая почта</i>	Клавишами ВВЕРХ/ВНИЗ выберите «Голосовая почта» и нажмите кнопку «ОК».
<i>Установить номер ГП</i>	Клавишами ВВЕРХ/ВНИЗ выберите «Установить номер ГП» и нажмите кнопку «ОК».

	Введите номер голосовой почты для соответствующего аккаунта, используя буквенно-цифровую клавиатуру.
 или <i>Сохранить</i>	Подтвердите свой выбор нажатием кнопки «ОК» или программной клавиши с меткой <i>Сохранить</i> .
	Завершите процесс настроек.



5.6 Программируемые клавиши

Можно запрограммировать до 28 клавиш. Для увеличения количества программируемых клавиш нужно подключить консоль расширения КР20 или КР60 (продается отдельно).

5.6.1 Создание программируемой клавиши

	Долгое нажатие на программируемую клавишу.
<i>Переключить</i> или 	Клавишами ВЛЕВО/ВПРАВО или программной клавишей с меткой <i>Переключить</i> в поле «Тип клавиши» установите нужное значение. В зависимости от типа клавиши заполните параметры.
 или <i>Сохранить</i>	Подтвердите свой выбор нажатием кнопки «ОК» или программной клавиши с меткой <i>Сохранить</i> .

5.6.2 Удалить клавишу

	Долгое нажатие на запрограммированную клавишу.
<i>Переключить</i> или 	Клавишами ВЛЕВО/ВПРАВО или программной клавишей с меткой <i>Переключить</i> в поле «Тип клавиши» установите значение «Не определено».
 или <i>Сохранить</i>	Подтвердите свой выбор нажатием кнопки «ОК» или программной клавиши с меткой <i>Сохранить</i> .

5.6.3 Программируемые клавиши

- **Неопределенно:** удалить программируемую клавишу.
- **Аккаунт:** клавиша линии.
 - **Аккаунт:** выберите соответствующий SIP-аккаунт.
 - **Метка:** введите метку клавиши (название, отображаемое на главной странице).
- **Быстрый набор:** клавиша быстрого набора (клавиша прямого вызова).
 - **Аккаунт:** выберите соответствующий SIP-аккаунт.
 - **Метка:** введите метку клавиши (название, отображаемое на главной странице).
- **BLF (Busy Lamp Field):** указывает, занят или нет другой внутренний номер, подключенный к той же системе. Используйте клавишу BLF, чтобы сделать прямой вызов или принять вызов с заданного номера.
 - **Аккаунт:** выберите соответствующий SIP-аккаунт.
 - **Метка:** введите метку клавиши (название, отображаемое на главной странице).
 - **Значение:** внутренний номер, который пользователь хочет контролировать.
 - **Добавочный:** список добавочных номеров, которые пользователь хочет контролировать.
- **Список BLF:** список добавочных номеров, которые пользователь хочет контролировать. Список определяется вашим администратором через веб-управление или конфигурационный файл.
 - **Метка:** введите метку клавиши (название, отображаемое на главной странице).
- **Удержание:** поместить или восстановить вызов на удержании.

- **Метка:** введите метку клавиши (название, отображаемую на главной странице).
- **Перевод:** функция перевода vozova.
 - **Метка:** введите метку клавиши (название, отображаемую на главной странице).
- **Конференция:** функция конференц-связи.
 - **Метка:** введите метку клавиши (название, отображаемую на главной странице).
- **Перезвонить:** повторный набор последнего входящего номера.
 - **Метка:** введите метку клавиши (название, отображаемую на главной странице).
- **DND:** функция "не беспокоить".
 - **Метка:** введите метку клавиши (название, отображаемую на главной странице).
- **Справочник:** открыть локальный справочник.
 - **Метка:** введите метку клавиши (название, отображаемую на главной странице).
- **Переадресация:** немедленная переадресация на номер.
 - **Метка:** введите метку клавиши (название, отображаемую на главной странице).
 - **Значение:** наберите номер получателя.
- **Голосовая почта:** проверить голосовую почту.
 - **Аккаунт:** выберите соответствующий SIP-аккаунт.
 - **Метка:** введите метку клавиши (название, отображаемую на главной странице).
 - **Значение:** введите код префикса голосовой почты.
- **Совместное использование рабочего места:** функция совместного использования рабочего места.
 - **Метка:** введите метку клавиши (название, отображаемую на главной странице).
- **Префикс:** открыть панель набора номера с заранее заданным префиксом.
 - **Аккаунт:** выберите соответствующий SIP-аккаунт.
 - **Метка:** введите метку клавиши (название, отображаемую на главной странице).
 - **Значение:** Префикс.
- **DTMF:** отправка заранее заданного сигнала DTMF во время разговора.
 - **Метка:** введите метку клавиши (название, отображаемую на главной странице).
 - **Значение:** Код DTMF.
- **Прямой ответ:** ответ на вызов.
 - **Аккаунт:** выберите соответствующий SIP-аккаунт.
 - **Метка:** введите метку клавиши (название, отображаемую на главной странице).
 - **Значение:** введите код приема, а затем внутренний номер.
- **Групповой ответ:** ответ на групповой звонок.
 - **Аккаунт:** выберите соответствующий SIP-аккаунт.
 - **Метка:** введите метку клавиши (название, отображаемую на главной странице).
 - **Значение:** введите код приема группового звонка, а затем номер группы.
- **Гарнитура:** активировать/деактивировать режим гарнитуры.
 - **Метка:** введите метку клавиши (название, отображаемую на главной странице).
- **GroupListen:** включение/выключение режима группового прослушивания аудио.
 - **Метка:** введите метку клавиши (название, отображаемую на главной странице).
- **Интерком:** выполнить вызов контакта, который ответит на вызов автоматически.
 - **Аккаунт:** выберите соответствующий SIP-аккаунт.
 - **Метка:** введите метку клавиши (название, отображаемую на главной странице).
 - **Значение:** введите контактный номер для вызова.
- **Аудио концентратор:** используйте стационарный телефон в качестве USB-аудиохаба для компьютера.
 - **Метка:** введите метку клавиши (название, отображаемую на главной странице).
- **XML-браузер:** отобразить страницу XML.
 - **Метка:** введите метку клавиши (название, отображаемую на главной странице).

- *Значение:* введите URL-адрес страницы XML.
- *Блокировка телефона:* заблокировать/разблокировать телефон.
 - *Метка:* введите метку клавиши (название, отображаемую на главной странице).
- *Пейджинг:* отправить пейджинг.
 - *Метка:* введите метку клавиши (название, отображаемую на главной странице).
 - *Значение:* введите IP-адрес многоадресной рассылки и номер порта (например, 224.0.0.1:1000).
 - *Добавочный:* Введите нужный канал в диапазоне от 1 до 25.
- *Список пейджинга:* доступ к списку пейджинга.
 - *Метка:* введите метку клавиши (название, отображаемую на главной странице).
- *Мобильный аккаунт:* Клавиша мобильной линии.
 - *Метка:* введите метку клавиши (название, отображаемую на главной странице).
- *Push to Talk:* совершить звонок контакту, который ответит на вызов автоматически.
 - *Аккаунт:* выберите соответствующий SIP-аккаунт.
 - *Метка:* введите метку клавиши (название, отображаемую на главной странице).
 - *Значение:* введите контактный номер для вызова.

Эти клавиши также могут быть настроены администратором через веб управление или через файл конфигурации.



Поведение клавиш может отличаться в зависимости от конфигурации системы.

Для получения дополнительной информации обратитесь к специалисту по установке или администратору.

5.7 Установка устройства USB (гарнитура, громкая связь, громкоговоритель)

- Подключите устройство к разъему USB.
- Когда вы подключаете устройство к USB-порту, он автоматически определяется. Если уже подключен другое устройство с той же функцией (USB и разъем), всплывающее окно попросит вас выбрать предпочтительное устройство для использования этой функции.

Если вы используете внешнее устройство громкой связи, настройте звук для этой цели:



Телефон находится в состоянии ожидания.	
<i>Меню</i>	Нажмите программную клавишу с этой меткой, чтобы перейти в Главное меню.
<i>Базовая настройка</i>	Клавишами ВВЕРХ/ВНИЗ выберите «Базовая настройка» и нажмите кнопку «ОК».
<i>Звук</i>	Клавишами ВВЕРХ/ВНИЗ выберите «Звук» и нажмите кнопку «ОК».
<i>Внешнее устройство</i>	Клавишами ВВЕРХ/ВНИЗ выберите «Внешнее устройство» и нажмите кнопку «ОК».
<i>Переключить</i> или 	Клавишами ВЛЕВО/ВПРАВО или программной клавишей с меткой <i>Переключить</i> в поле «Внешняя громкая связь» установите значение «Включено».
 или <i>Сохранить</i>	Подтвердите свой выбор нажатием кнопки «ОК» или программной клавиши с меткой <i>Сохранить</i> .

Если вы хотите, чтобы гарнитура звонила только при поступлении входящего вызова, необходимо активировать режим гарнитуры.

5.8 Режим гарнитуры





Вы можете использовать гарнитуру с телефоном. В режиме гарнитуры все вызовы принимаются с использованием устройства.

Перед использованием этой функции необходимо запрограммировать клавишу на главной странице со следующей функцией: *Гарнитура*.



Телефон находится в состоянии ожидания.	
Подключите гарнитуру к телефону.	
	Нажмите программируемую клавишу с этой меткой, чтобы активировать режим гарнитуры.
	Соответствующий значок отобразится в строке состояния:  .

5.9 Время и дата

5.9.1 Установка времени и даты вручную

Телефон находится в состоянии ожидания.	
<i>Меню</i>	Нажмите программную клавишу с этой меткой, чтобы перейти в Главное меню.
<i>Базовая настройка</i>	Клавишами ВВЕРХ/ВНИЗ выберите «Базовая настройка» и нажмите кнопку «ОК».
<i>Время и дата</i>	Клавишами ВВЕРХ/ВНИЗ выберите «Время и дата» и нажмите кнопку «ОК».
<i>Общие</i>	Клавишами ВВЕРХ/ВНИЗ выберите «Общие» и нажмите кнопку «ОК».
<i>Ручные настройки</i>	Клавишами ВВЕРХ/ВНИЗ выберите «Ручные настройки» и нажмите кнопку «ОК».
 или 	С помощью буквенно-цифровой клавиатуры или клавиш навигации установите дату (год, месяц, день) и время (час, минуту, секунду).
 или <i>Сохранить</i>	Подтвердите свой выбор нажатием кнопки «ОК» или программной клавиши с меткой <i>Сохранить</i> .
	Завершите процесс настроек.

5.9.2 Изменение формата времени и даты



Телефон находится в состоянии ожидания.	
<i>Меню</i>	Нажмите программную клавишу с этой меткой, чтобы перейти в Главное меню.
<i>Базовая настройка</i>	Клавишами ВВЕРХ/ВНИЗ выберите «Базовая настройка» и нажмите кнопку «ОК».
<i>Время и дата</i>	Клавишами ВВЕРХ/ВНИЗ выберите «Время и дата» и нажмите кнопку «ОК».
<i>Формат времени и даты</i>	Клавишами ВВЕРХ/ВНИЗ выберите «Формат времени и даты» и нажмите кнопку «ОК».
<i>Переключить</i> или 	Клавишами ВЛЕВО/ВПРАВО или программной клавишей с меткой <i>Переключить</i> в поле «Дата» и в поле «Время» установите желаемый формат.
 или <i>Сохранить</i>	Подтвердите свой выбор нажатием кнопки «ОК» или программной клавиши с меткой <i>Сохранить</i> .
	Завершите процесс настроек.

5.10 Управление устройством Bluetooth®

Вы можете сопрячь одно устройство Bluetooth®



5.10.1 Установка устройства Bluetooth®

Перед выполнением операции сопряжения устройство должно находиться в режиме обнаружения. См. документацию пользователя вашего устройства Bluetooth®.

Телефон находится в состоянии ожидания.	
<i>Меню</i>	Нажмите программную клавишу с этой меткой, чтобы перейти в Главное меню.
<i>Базовая настройка</i>	Клавишами ВВЕРХ/ВНИЗ выбрать «Базовая настройка» и нажать кнопку «ОК».
<i>Bluetooth</i>	Клавишами ВВЕРХ/ВНИЗ выбрать «Bluetooth» и нажать кнопку «ОК».
<i>Включить Bluetooth</i>	Клавишами ВВЕРХ/ВНИЗ выбрать «Включить Bluetooth» и нажать кнопку «ОК».
<i>Переключить</i> или 	Клавишами ВЛЕВО/ВПРАВО или программной клавишей с меткой <i>Переключить</i> , включите Bluetooth. (В поле Bluetooth должно отображаться «Включено»).
<i>Сканировать</i>	Нажмите программную клавишу с этой меткой. Начинается сканирование. Дождитесь отображения вашего устройства.
	Клавишами ВВЕРХ/ВНИЗ выберите ваше устройства и нажмите кнопку «ОК», для его подключения к стационарному телефону.
	При необходимости введите PIN-код устройства, используя буквенно-цифровую клавиатуру.

В строке состояния появится соответствующий значок: .

5.10.2 Список подключенных устройств

Телефон находится в состоянии ожидания.	
<i>Меню</i>	Нажмите программную клавишу с этой меткой, чтобы перейти в Главное меню.
<i>Базовая настройка</i>	Клавишами ВВЕРХ/ВНИЗ выбрать «Базовая настройка» и нажать кнопку «ОК».
<i>Bluetooth</i>	Клавишами ВВЕРХ/ВНИЗ выбрать «Bluetooth» и нажать кнопку «ОК».
<i>Сопряженное устройство Bluetooth</i>	Клавишами ВВЕРХ/ВНИЗ выберите «Сопряженное устройство Bluetooth» и нажмите кнопку "ОК", чтобы появился список сопряженных устройств.
	Клавишами ВВЕРХ/ВНИЗ выберите устройство.
 или <i>Подробнее</i> →	Нажмите кнопку «ОК» или программную клавишу с меткой <i>Подробнее</i> , чтобы просмотреть информацию о выбранном устройстве (имя, MAC-адрес).

5.10.3 Удаление аксессуара Bluetooth® (гарнитуры, телефонной трубки и т.д.)



Телефон находится в состоянии ожидания.	
<i>Меню</i>	Нажмите программную клавишу с этой меткой, чтобы перейти в Главное меню.
<i>Базовая настройка</i>	Клавишами ВВЕРХ/ВНИЗ выбрать «Базовая настройка» и нажать кнопку «ОК».
<i>Bluetooth</i>	Клавишами ВВЕРХ/ВНИЗ выбрать «Bluetooth» и нажать кнопку «ОК».
<i>Сопряженное устройство Bluetooth</i>	Клавишами ВВЕРХ/ВНИЗ выберите «Сопряженное устройство Bluetooth» и нажмите кнопку "ОК", чтобы появился список сопряженных устройств.
	Клавишами ВВЕРХ/ВНИЗ выберите устройство.
<i>Удалить</i>	Программной клавишей с этой меткой удалите выбранное устройство. Обратите внимание, что подтверждение не запрашивается.

5.10.4 Удаление всех аксессуаров Bluetooth®

Телефон находится в состоянии ожидания.	
<i>Меню</i>	Нажмите программную клавишу с этой меткой, чтобы перейти в Главное меню.
<i>Базовая настройка</i>	Клавишами ВВЕРХ/ВНИЗ выбрать «Базовая настройка» и нажать кнопку «ОК».

<i>Bluetooth</i>	Клавишами ВВЕРХ/ВНИЗ выбрать «Bluetooth» и нажать кнопку «ОК».
<i>Сопряженное устройство Bluetooth</i>	Клавишами ВВЕРХ/ВНИЗ выберите «Сопряженное устройство Bluetooth» и нажмите кнопку "ОК", чтобы появился список сопряженных устройств.
<i>Подробнее</i>	Нажмите программную клавишу с этой меткой.
<i>Удалить все</i>	Программной клавишей с этой меткой удалите все устройства bluetooth. Обратите внимание, что подтверждение не запрашивается.

5.10.5 Редактирование отображаемого имени стационарного телефона при приподключении устройства Bluetooth®

Телефон находится в состоянии ожидания.	
<i>Меню</i>	Нажмите программную клавишу с этой меткой, чтобы перейти в Главное меню.
<i>Базовая настройка</i>	Клавишами ВВЕРХ/ВНИЗ выбрать «Базовая настройка» и нажать кнопку «ОК».
<i>Bluetooth</i>	Клавишами ВВЕРХ/ВНИЗ выбрать «Bluetooth» и нажать кнопку «ОК».
<i>Редактировать информацию о моем устройстве</i>	Клавишами ВВЕРХ/ВНИЗ выбрать «Редактировать информацию о моем устройстве» и нажать кнопку «ОК»
	С помощью буквенно-цифровой клавиатуры заполните поле «Имя».
 или <i>Сохранить</i>	Подтвердите свой выбор нажатием кнопки «ОК» или программной клавиши с меткой <i>Сохранить</i> .

6 Обращение к администратору

Вам может понадобиться связаться с администратором.

Прежде чем обращаться к администратору, убедитесь, что у вас под рукой коды вашего телефона и версия программного обеспечения.

6.1 Версия программного обеспечения / Отображение сетевых настроек (IP-адрес)

В режиме ожидания вы можете нажать клавишу "OK", чтобы получить основную информацию о вашем телефоне, включая IP-адрес телефона, MAC-адрес и версию программного обеспечения. Выбрав "Подробнее" и нажав «OK», вы можете получить информацию об аппаратном обеспечении и состоянии аккаунта SIP.

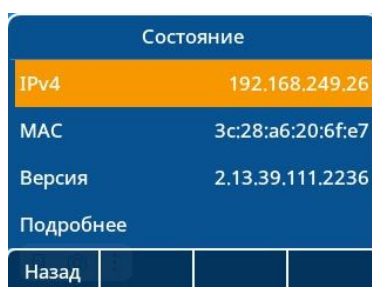

6.2 Доступ к настройкам администратора

6.2.1 Пароль по умолчанию

Пароль по умолчанию для расширенных настроек телефона - "123456".

Логин и Пароль пользователя naume и WBM по умолчанию - "admin", "123456".

При первом подключении пароль по умолчанию нужно изменить.

6.2.2 Меню настроек администратора

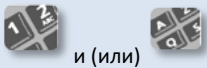
Телефон находится в состоянии ожидания.	
<i>Меню</i>	Нажмите программную клавишу с этой меткой, чтобы перейти в Главное меню.
<i>Расширенные настройки</i>	Клавишами ВВЕРХ/ВНИЗ выбрать «Расширенные настройки» и нажать кнопку «OK».
 и (или)	Введите пароль администратора, используя буквенно-цифровую клавиатуру.
	В этом разделе администратор может задать IP-параметры, сертификаты, серверы LDAP, URL DM (для файлов конфигурации) и аккаунты SIP. Администратор также может восстановить заводские настройки. DM URL используется для автоматической загрузки файла конфигурации телефона, включая все параметры, при включении телефона.

6.2.3 Веб-управление (WBM)

Веб-управление предлагает администратору простой способ настройки параметров телефона.

Когда телефон подключен к сети, администратор может получить доступ к веб-управлению через веб-браузер, введя IP-адрес телефона.

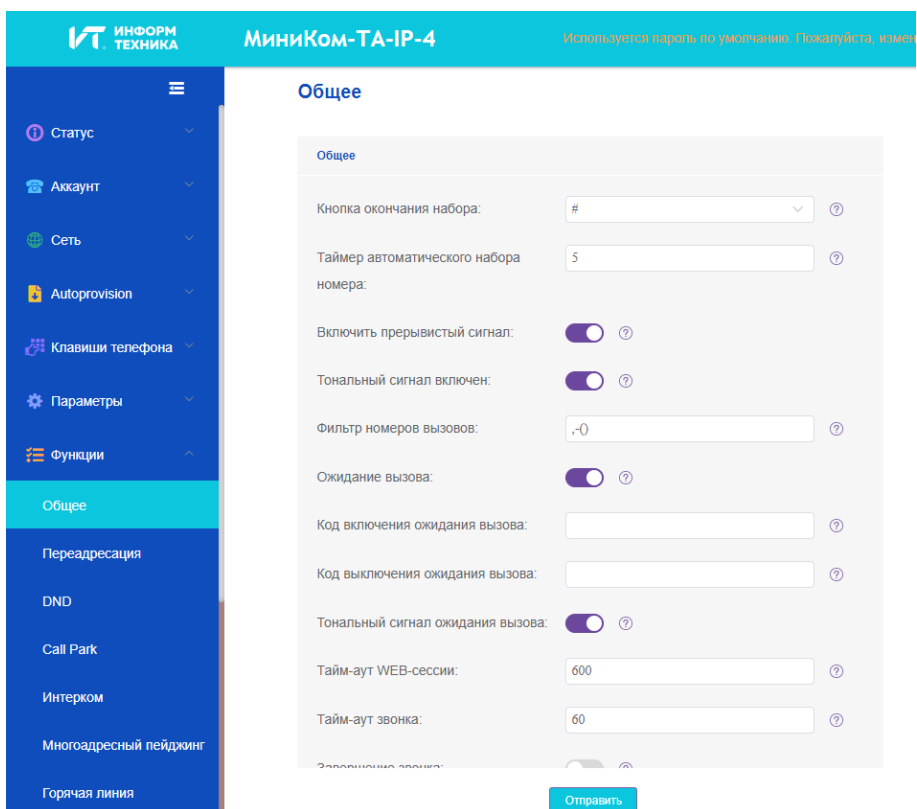

В веб-управлении администратор может настроить все аккаунты SIP стационарного телефона.

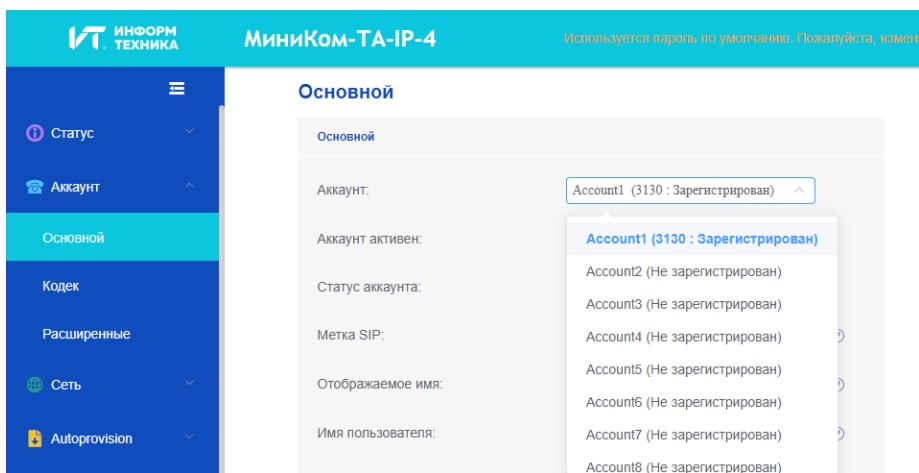

Администратор может определить 3 динамических клавиши, отображаемых на главной странице.

Ключ	Тип	Аккаунт	Значение	Метка	Модуль расширения
Программная клавиша 1	Меню	Account1			
Программная клавиша 2	Не беспокоить	Account1			
Программная клавиша 3	История	Account1			
Программная клавиша 4	Справочник	Account1			
Повторный набор	Не используется	Account1			
Освободить	Не используется	Account1			
Удержание	Не используется	Account1			

Всеми параметрами конфигурации телефона можно управлять из веб-управления.

- Аудио (Звонок, Сигнал, слуховые аппараты...).
- Подсветка, Заставка, автоматическая блокировка.
- Формат даты, формат времени.
- Переадресация, не беспокоить.
- Номер горячей линии.
- Интерком.
- Запрограммированные клавиши, отображаемые на телефоне.
- Конфигурация сети (DM, DNS, Ethernet, параметры IP, LDAP).
- Конфигурация VPN.
- ...

7 Аксессуары МиниКом-ТА-IP-4

Список аксессуаров, представленный в этом документе, не является обязательным и может быть изменен без предварительного предупреждения.

7.1 Список аксессуаров

7.1.1 USB-гарнитура

Вы можете приобрести USB-гарнитуру для обработки вызовов на МиниКом-ТА-IP-4. Чтобы узнать, какие гарнитуры поддерживаются, посетите веб-сайт АО «Информтехника и Связь» или обратитесь к администратору. USB-гарнитуры, не указанные в списке, могут работать неправильно. Дополнительные сведения об использовании USB-гарнитуры см. в соответствующей документации производителя.

7.1.2 Консоль расширения

- Консоль расширения KP20.
- Консоль расширения KP60.

7.1.3 USB-адаптер Wi-Fi

Чтобы узнать, какие адаптеры поддерживаются, посетите веб-сайт АО «Информтехника и Связь» или обратитесь к администратору.

7.2 Консоль расширения



Возможности телефона можно расширить с помощью дополнительных модулей:

- Консоль расширения KP60 предлагает до 60 дополнительных клавиш со светодиодной подсветкой и цветным экраном.
- Консоль расширения KP20 предлагает до 20 дополнительных клавиш со светодиодами и бумажными этикетками.

КР60

КР20



1	ЖК-экран.	4	Клавиши навигации по страницам.
2	Бумажная этикетка.	5	Разъем для подключения устройства к телефону или уже подключенному дополнительному устройству (USB-A).
3	Программируемые клавиши.	6	Разъем универсальной последовательной шины (USB-a). Этот разъем используется для: <ul style="list-style-type: none"> • Подключения USB-гарнитуры. • Подключения консоли расширения. • Подключения адаптера Wi-Fi*.

*Чтобы узнать, какие адаптеры поддерживаются, посетите веб-сайт АО «Информтехника и Связь» или обратитесь к администратору.

7.2.1 Установка Консоли расширения на телефон

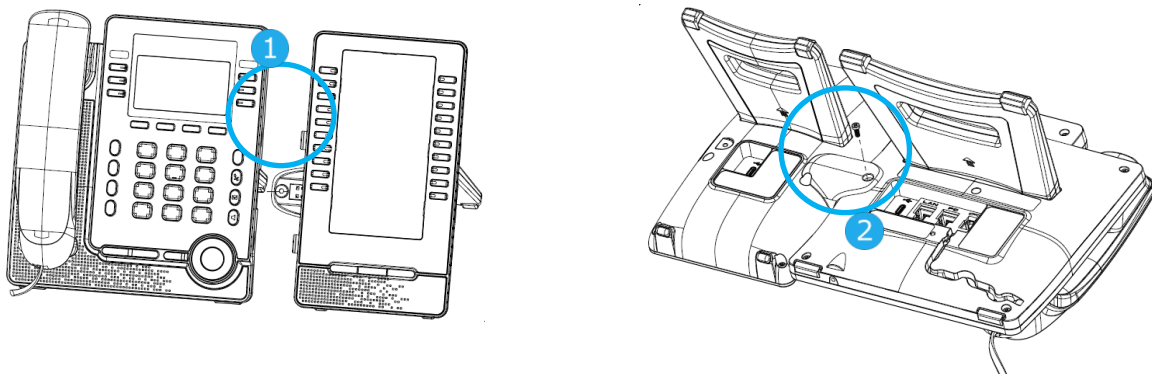

- 1- Вставьте дополнительный разъем USB-A в гнездо USB-A телефона.
- 2- Закрепите консоль на телефоне с помощью прилагаемого винта.
- 3- Консоль расширения питается от телефона, если телефон подключен к внешнему адаптеру питания.

Если питание телефона осуществляется через PoE, рекомендуется подключить KP60 к адаптеру питания USB-C (выход DC 5V/2A, не входит в комплект поставки).

- 4- Перезапустите телефон (отключите и подключите разъем питания, если вы используете внешний адаптер питания, или разъем Ethernet - LAN).

7.2.2 Установка более одной консоли расширения

Можно подключить до трех аналогичных консолей расширения. Невозможно подключить одновременно KP20 и KP60.

В зависимости от способа питания телефона, необходимо использовать внешний адаптер питания (выход DC 5V/2A, не поставляется с дополнительным модулем), подключенный к консоли расширения.

Питание телефона осуществляется по технологии PoE:

- Не рекомендуется подключать KP20 или KP60.
- Вы можете подключить три KP20 или три KP60. Одна из консолей расширения должна быть подключена к внешнему адаптеру питания.

Телефон питается от внешнего адаптера питания:

- Вы можете подключить до трех KP20 без внешнего адаптера питания.
- Вы можете подключить до двух KP60 без внешнего адаптера питания.
- Вы можете подключить три KP60. Одна из консолей расширения должна быть подключена к внешнему адаптеру питания.

Чтобы присоединить консоль расширения, прикрепите и подключите её к уже подключенной:

- Первая консоль расширения подключена к настольному телефону.
- Вставьте разъем USB-A новой консоли расширения в гнездо USB уже установленной.
- Закрепите её на консоле расширения с помощью прилагаемого винта.
- Перезапустите телефон (отключите и подключите разъем питания, если вы используете внешний адаптер питания, или разъем Ethernet - LAN).

7.2.3 Замена или обновление бумажной этикетки

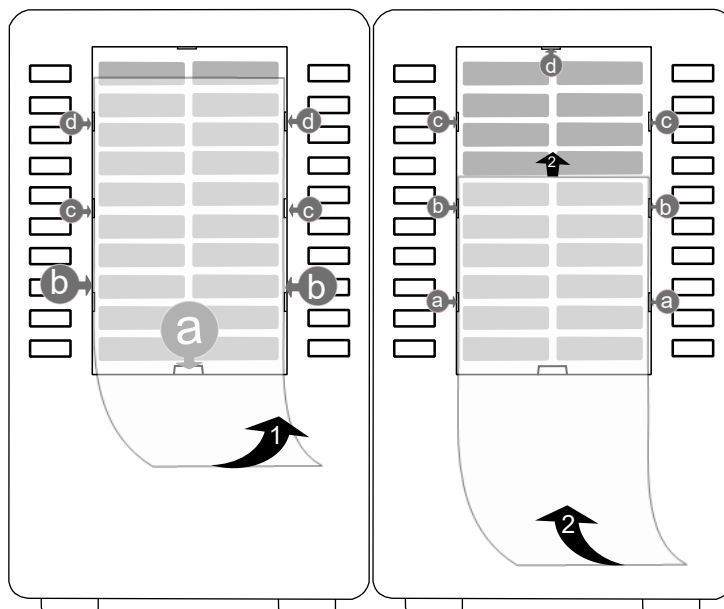

- Снимите защитную крышку (1): вставьте тонкий предмет (или ноготь) в паз (а), чтобы поднять защитную крышку. Сдвиньте крышку вниз. Крышка удерживается на месте небольшими выемками, будьте осторожны, чтобы не сломать пластиковую крышку возле выемок. Извлеките крышку из других пазов (с, d), аккуратно перемещая крышку справа налево.
- Снимите бумажную этикетку с помощью тонкого предмета.
- Установите на место бумажную этикетку и защитную крышку (2): Есть только один правильный способ установить крышку или бумагу. Вставьте бумажную этикетку под первые вырезы (а). Затем вставьте в другие выемки, сдвигая бумагу вверх (b, c, d). При необходимости можно слегка нажать на бумагу возле выемки, чтобы помочь ей скользнуть под выемку.
- Таким же образом установите защитную крышку обратно.

7.2.4 Настройка дополнительных клавиш

Программируемые клавиши КР20 и КР60 имеют те же функции, которые определены в главе 5.6. Пользователь может выполнить следующие действия для настройки различных типов программируемых клавиш.

- Долгое нажатие на определенную клавишу на КР20/КР60 в течение 3 секунд.
- Настройте программируемую клавишу через экран настроек.

КР60 поддерживает 3 навигационные клавиши:

- Нажмите клавишу влево/вправо для переключения между страницами.
- Нажмите среднюю навигационную клавишу для перехода на страницу 1.

8 Технические характеристики МиниКом-ТА-IP-4

Ширина	207мм (8, 2д)
Высота	183мм (7,2д)
Вес	810г (1,79ф)
Регулируемая под два положения подставка	40° - 55°
Цвет	Серый
Дисплей	3.5 дюйма цветной, 320 x 240 пикселей
Память (Flash/SDRAM)	256 МВ/256МВ
Power over Ethernet (IEEE 802.3af)	Класс 2
Потребляемая мощность (PoE) Режим ожидания - Активный (без дополнительных устройств, без USB)	< 3.5 W
Условия эксплуатации	-5°C - +45°C (23°F - 113°F)

9 Гарантия и положения

Действующие положения о безопасности и нормативные положения относятся к следующим продуктам (не распространяются на аксессуары): МиниКом-ТА-IP-4.

9.1 Инструкция по технике безопасности

- Изменения или модификации оборудования, не утвержденные стороной, ответственной за соответствие требованиям, могут лишить пользователя права на эксплуатацию оборудования.
- Магниты могут повлиять на работу кардиостимуляторов и имплантированных сердечных дефибрилляторов. Соблюдайте безопасное расстояние между кардиостимулятором или имплантированным дефибриллятором и трубкой, включающей магнитные элементы: 4 сантиметра (1,6 дюйма) как минимум.
- Чтобы ограничить риск возникновения помех, люди с кардиостимуляторами должны держать беспроводной телефон подальше от своего оборудования (минимальное расстояние 15 см/6 дюймов).
- Перед использованием данного оборудования в зонах, критически важных для безопасности людей (больницы...), рекомендуется выполнить стандартные процедуры приемки.
- Телефонная трубка содержит магнитные элементы, которые могут притягивать острые металлические предметы. Во избежание травм, перед каждым использованием убедитесь, что к наушнику и микрофону не прилипли острые металлические предметы.
- Избегайте использования телефонов (кроме беспроводных) во время грозы. Существует опасность поражения электрическим током от молнии.
- Не используйте это устройство в условиях, где существует опасность взрыва.
- Не подключайте этот телефон к цифровой сети с интегрированными услугами (ISDN) или к обычной телефонной сети общего пользования (PSTN). Это может привести к серьезным повреждениям телефона.
- Не допускайте контакта телефона с водой.
- Для очистки телефона используйте мягкую влажную ткань. Не используйте растворители (трихлорэтилен, ацетон и т.д.), которые могут повредить пластиковые детали телефона. Не используйте аэрозольные очистители.
- МиниКом-ТА-IP-4: данный продукт предназначен для питания либо через порт Ethernet (LAN) (минимум 2 класса согласно IEEE802.3af), либо через DC-вход от сертифицированного блока питания прямого подключения, одобренного как "LPS" (ограниченный источник питания) согласно IEC/EN/UL/CSA 62368-1 и имеющего номинал 5В постоянного тока, минимум 2А.
- Консоль расширения KP60/KP20: данный продукт предназначен для питания либо через порт USB-A от стационарного телефона ТА-IP-4, либо через порт USB-C DC-IN от сертифицированного блока питания прямого подключения, утвержденного в качестве "LPS" (ограниченного источника питания) в соответствии с IEC/EN/UL/CSA 62368-1 и номиналом 5В постоянного тока, минимум 2А.
- При подключении к сети POE не используйте внешний источник питания.
- Устройства PoE (Power over Ethernet), подающие или получающие питание, и подключенные к ним кабели должны находиться полностью в помещении.
- МиниКом-ТА-IP-4 предлагает интерфейс для устройств Bluetooth® с диапазоном частот 2402-2480 МГц, излучаемая мощность 5 мВт.